

**openspace**<sup>®</sup>  
sliding doors by GOSIMAT

---

**CATÁLOGO**  
**2016 | 2017**

---

CAIXILHOS E SISTEMAS PARA PORTAS DE CORRER  
ARMAZONES E SISTEMAS PARA PUERTAS CORREDERAS

3ª EDIÇÃO  
**PT | ES**

**INTRODUÇÃO | INTRODUCCIÓN**

A partir do conceito de economia de espaço interior surgiu, em 2005, a OPENSACE, uma marca dedicada ao desenvolvimento, produção e comercialização de soluções e sistemas para portas de correr.

Com uma vasta gama de sistemas de embutir e de aplicação à parede, a OPENSACE disponibiliza soluções para portas de madeira, vidro ou alumínio e que se adaptam a todos os ambientes e estilos de decoração.

*A partir del concepto de ahorro del espacio interior surgió, en 2005, la OPENSACE, una marca dedicada al desarrollo, producción y comercialización de soluciones y sistemas para puertas correderas.*

*Con una amplia gama de sistemas de empotrar y de aplicación en la pared, OPENSACE ofrece soluciones para puertas de madera, vidrio o aluminio que se adaptan a todos los ambientes y estilos de decoración.*

**CAIXILHOS | ARMAZONES** | Pag 4 - 27



**ÍNDICE | ÍNDICE**

Caixilhos | Armazones

- 4- Único
- 6- Unico XL
- 8- Unico Design
- 10- Unico Plus
- 12- Unikit
- 14- Encontro
- 16- Encontro Design
- 18- Paralelo Wood
- 20- Paralelo Glass
- 22- Paralelo Wood Plus
- 24- Paralelo Glass Plus
- 26- Inverso

Easykits | Easykits

- 28- Standard
- 30- Elegance Wood
- 31- Elegance Glass
- 32- Style Wood
- 33- Style Glass
- 34- Inside
- 35- Inside DV
- 36- Inside Duo
- 37- Inside Duo Glass
- 38- Telescopic Glass
- 39- Telescopic Triple Glass
- 40- Smart
- 41- Wood
- 42- Slide wood
- 43- Slide Glass
- 44- Invisible Wood
- 45- Invisible Glass
- 46- Division
- 47- Harmónio

Acessórios | Accesorios

- 48- Calhas | *Railes*
- 49- Abas e kits de acessórios | *Tapas y kits de accesorios*
- 50- Kit e suportes para porta de madeira | *Kits y soportes para puertas de madera*
- 51- Perfis e guias inferiores | *Perfiles y guias inferiores*
- 52- Suportes de calha | *Abertura simultânea* | Amortecedores | *Batente*  
*Soportes para railes* | *Apertura simultánea* | *Amortiguadores* | *Topes*
- 53- Kit e acessórios para porta de vidro | *Kit união* | Borrachas  
*Kits y accesorios para puerta de cristal* | *Kit de unión* | *Topes de goma*
- 54- Fechaduras e conchas porta de madeira | *Cerraduras y cazoletas para puerta de madera*
- 55- Asas e concha porta de vidro | *Manillon y cazoletas para puertas de cristal*

Aros | Marcos

- 56- Aro em madeira (Unico) | *Marco en madera (Unico)*
- 57- Aro em madeira (Paralelo e Inverso) | *Marco en madera (Paralelo y Inverso)*
- 58- Aro em alumínio com guarnição | *Marco en aluminio con tapetas*
- 59- Aro em alumínio DESIGN | *Marco en aluminio DESIGN*

**SISTEMAS** | *Sistemas* | Pag 28 - 47



**ACESSÓRIOS** | *Accesorios* | Pag 48- 55



**AROS** | *Marcos* | Pag 56- 59



MADE IN PORTUGAL

A porta de correr tornou-se um elemento essencial em qualquer ambiente, devido à economia de espaço que proporciona e à facilidade na utilização.

Com os caixilhos OPENSACE, a porta desliza suavemente para o interior da parede, ficando totalmente oculta e dotando o seu espaço de elegância e funcionalidade.

Com uma enorme versatilidade, estas soluções podem ser aplicadas em qualquer tipo de divisão, criando espaços amplos e personalizados.

*La puerta corredera se ha convertido en un elemento esencial en cualquier ambiente debido al ahorro de espacio que ofrece y la facilidad de uso.*

*Con los armazones OPENSACE, la puerta desliza suavemente hacia lo interior de la pared, quedándose totalmente oculta y dotando su espacio con elegancia y funcionalidad.*

*Con una grande versatilidad, estas soluciones se pueden aplicar en cualquier tipo de división, creando espacios amplos y personalizados.*

■ Projeto com portas tradicionais  
*Instalación con puertas tradicionales*

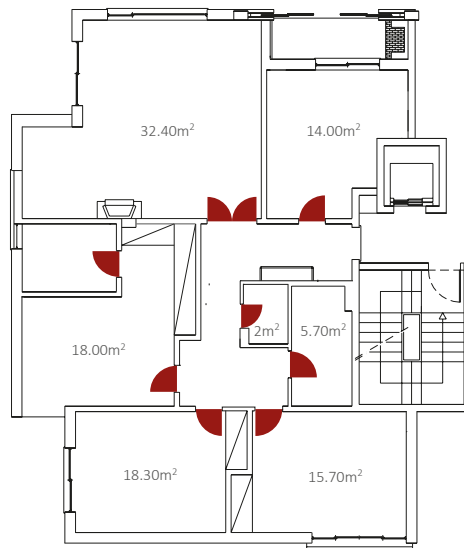

■ Projeto com portas de correr  
*Instalación con puertas correderas*

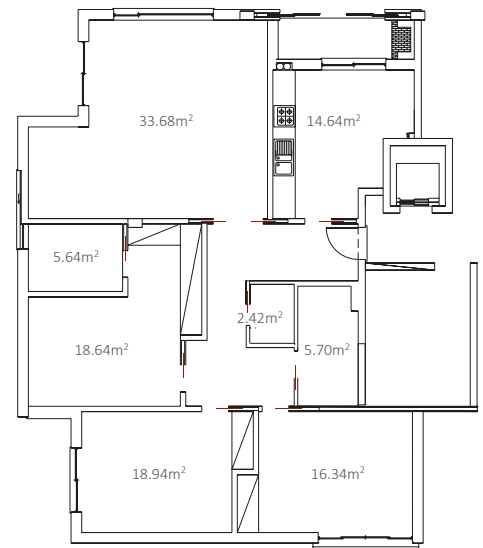

Economia de **5,5m<sup>2</sup>** na área útil deste apartamento  
*Ahorro de 5,5m<sup>2</sup> en la área útil de este apartamento*

## Caixilho para porta de correr *Armazón para puerta corredera*

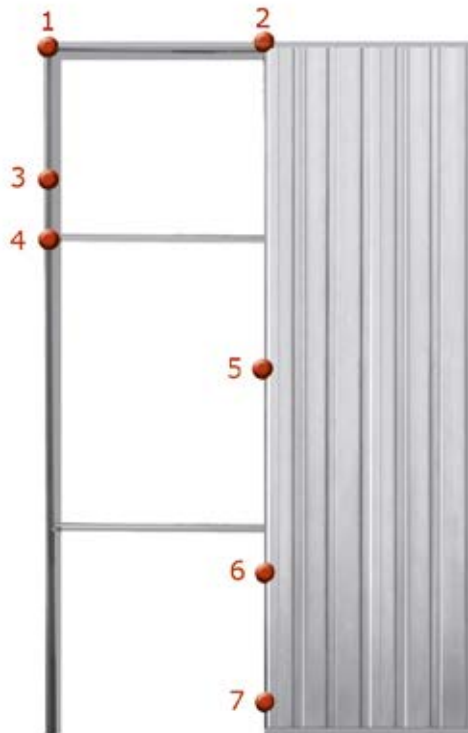

### | Legenda | *Leyenda* |

- 1- Calha superior em alumínio | *Rail superior en aluminio*
- 2- Garras para fixação à parede de tijolo | *Garras de fijación a la pared de ladrillo*
- 3- Pré-aro metálico | *Premarco metálico*
- 4- Distanciador metálico | *Espaciador metálico*
- 5- Marca da cota de nível 1.00 m | *Marca de la cuota de nivel 1.00 m*
- 6- Embalagem de acessórios de montagem do caixilho | *Embalaje de accesorios de montaje del armazón*
- 7- Base em alumínio com furação para guia inferior | *Base en aluminio con perforación para guía inferior*
- 8- Abertura para controlo dos acessórios de montagem | *Apertura para control de los accesorios de montaje*



# UNICO

O modelo base de toda a gama OPENSACE é composto por um caixilho de embutir para aplicação de uma porta de correr em madeira ou vidro.

O UNICO apresenta uma enorme versatilidade de utilização, sendo a solução ideal para economizar espaço em habitações, espaços comerciais e hoteleiros.

*El modelo base de toda la gama OPENSACE se compone de un marco empotrado para la aplicación de una puerta corredera en madera o cristal.*

*El UNICO presenta una gran versatilidad de utilización, por lo que es una solución ideal para ahorrar espacio en las viviendas, locales comerciales y hoteles.*

## ESQUEMA | ESQUEMA





## ESPESSURAS | ESPESORES

TIPO DE PAREDE <small>TIPO DE PARED</small>	INTERIOR DO CAIXILHO <small>INTERIOR DEL ARMAZÓN</small>	EXTERIOR DO CAIXILHO <small>EXTERIOR DEL ARMAZÓN</small>	PAREDE ACABADA <small>PARED ACABADA</small>	ESPESSURA MÁX. PORTA <small>ESPESOR MAX. PUERTA</small>
ALVENARIA <small>ENLUCIDO</small>	49 52	70	100	35 40
	69 72	90	120	55
GESSO CARTONADO <small>CARTÓN-YESO</small>	49 52	70	96	35 40
	69 72	90	116	55

## INCLUI | INCLUYE:

- 2 rodízios
  - 1 travão
  - 2 suporte standard para porta
  - 2 batentes de borracha para porta
  - 1 guia inferior metálica
  - Parafusos de fixação
  - Parafusos 3,5x19 (na versão para gesso cartonado)
- 2 ruedas
  - 1 freno
  - 2 soportes standard para puerta
  - 2 topes en goma para puerta
  - 1 guía inferior metálica
  - Tornillos de fijación
  - Tornillos 3,5x19 (en la versión para cartón-yeso)

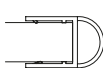
## ACESSÓRIOS OPCIONAIS ACCESORIOS OPCIONALES

- 
**Suporte de embutir**  
Soporte de empotrar  
 Pag: 50
- 
**Easy Soft**  
**Travão amortecedor**  
Freno amortiguador  
 Pag: 52
- 
**Pinça contínua**  
Pinza continua  
 Pag: 53
- 
**Borracha ajustável A**  
Tope ajustable A  
 Pag: 53
- 
**Borracha adesiva C**  
Tope adhesivo C  
 Pag: 53
- 
**Aros em madeira**  
Marcos en madera  
 Pag: 56/57
- 
**Aros em alumínio**  
Marcos en aluminio  
 Pag: 58/59
- 
**Perfil PVC**  
Perfil de PVC  
 Pag: 51

**CAPACIDADE MÁXIMA**  
CAPACIDAD MÁXIMA



80

**QR CODE**



Porta de madeira  
Puerta de madera



Porta de vidro  
Puerta de cristal

APLICAÇÃO | APLICACIÓN



Parede de Alvenaria  
Pared en enlucido



Parede de Gesso Cartonado  
Pared en cartón-yeso

OBSERVAÇÕES | OBSERVACIONES

- No quadro de espessuras, as dimensões da parede acabada são mínimas e dependem do acabamento efetuado. Na versão para gesso cartonado, foi considerada a aplicação de uma placa de BA13 de cada lado da estrutura. Na versão para alvenaria, recomenda-se a aplicação de uma camada mínima de reboco com 15mm de cada lado da estrutura. A espessura final da parede depende da quantidade de reboco aplicado e do revestimento final (ex.: azulejo).
- A espessura máxima da porta já inclui bites ou outros elementos decorativos.
- En el cuadro de espesores, las dimensiones de la pared acabada son las mínimas y dependen del acabado hecho. En la versión para cartón-yeso, se hay considerado la aplicación de una placa de BA13 en cada lado de la estructura. En la versión para enlucido, se recomienda aplicar una capa de yeso mínimo con 15mm a cada lado de la estructura. El espesor de la pared final depende de la cantidad de yeso aplicada y del acabado final (ej.: azulejo).
- El espesor máximo de la puerta ya incluye molduras o otros elementos decorativos.

DIMENSÕES | DIMENSIONES

CAIXILHO ARMAZÓN (LxH)	VÃO LIVRE VANO LIBRE (PLxHL)	VÃO TOTAL DE OBRA VANO TOTAL DE OBRA (LTxHT)
600x2000	575x1995	1300x2100
600x2100	575x2095	1300x2200
600x2400	575x2395	1300x2500
700x2000	675x1995	1500x2100
700x2100	675x2095	1500x2200
700x2400	675x2395	1500x2500
750x2000	725x1995	1600x2100
750x2100	725x2095	1600x2200
750x2400	725x2395	1600x2500
800x2000	775x1995	1700x2100
800x2100	775x2095	1700x2200
800x2400	775x2395	1700x2500
900x2000	875x1995	1900x2100
900x2100	875x2095	1900x2200
900x2400	875x2395	1900x2500
1000x2000	975x1995	2100x2100
1000x2100	975x2095	2100x2200
1000x2400	975x2395	2100x2500
1100x2000	1075x1995	2300x2100
1100x2100	1075x2095	2300x2200
1100x2400	1075x2395	2300x2500
1200x2000	1175x1995	2500x2100
1200x2100	1175x2095	2500x2200
1200x2400	1175x2395	2500x2500

Possibilidade de fabrico por medida | Posibilidad de fabricación por medida

OBS: O cálculo da passagem livre considera a porta totalmente recolhida e a aplicação de aros em madeira. El cálculo del paso libre considera la puerta completamente retraída y la aplicación de marcos en madera. Quando o caixilho é aplicado em paredes de gesso cartonado, o vão total de obra é H+70 x 2xL+60. Cuando el armazón es aplicado en pared de cartón-yeso, el vano total de obra es H+70 x 2xL+60.

PAREDE EM ALVENARIA  
PARED EN ENLUCIDO

Porta de Madeira | Puerta de madera

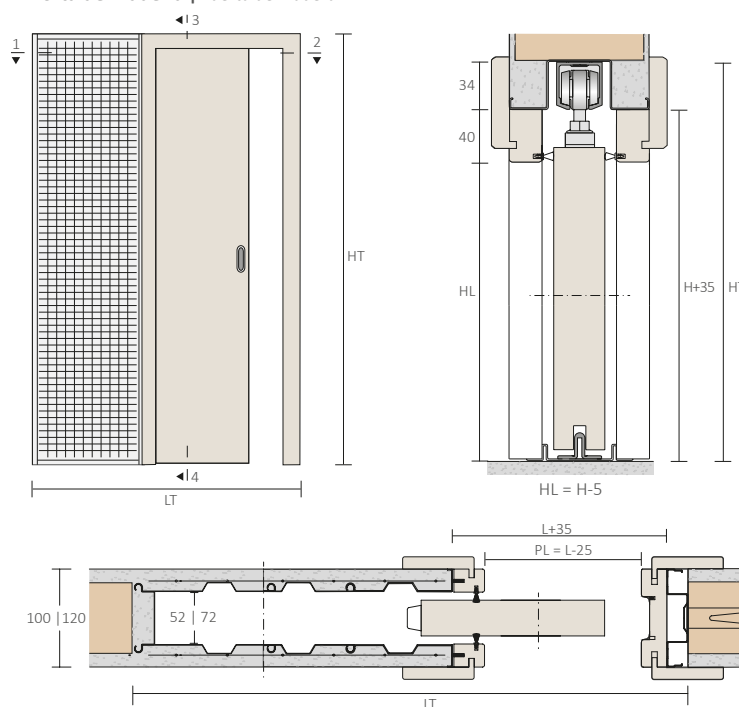

Cálculo para aplicação em obra

Cálculo para la aplicación en obra

Dimensão total em obra | Dimensión total en la obra:  
Pared de alvenaria | Pared en enlucido

- HT = H+100
- LT = 2xL+100

Cálculo da dimensão da porta

Cálculo de la dimensión de la puerta

Porta de madeira | Puerta de madera:

- HP = H
- LP = L (min)

PAREDE EM GESSO CARTONADO  
PARED EN CARTÓN-YESO

Porta de vidro | Puerta de cristal

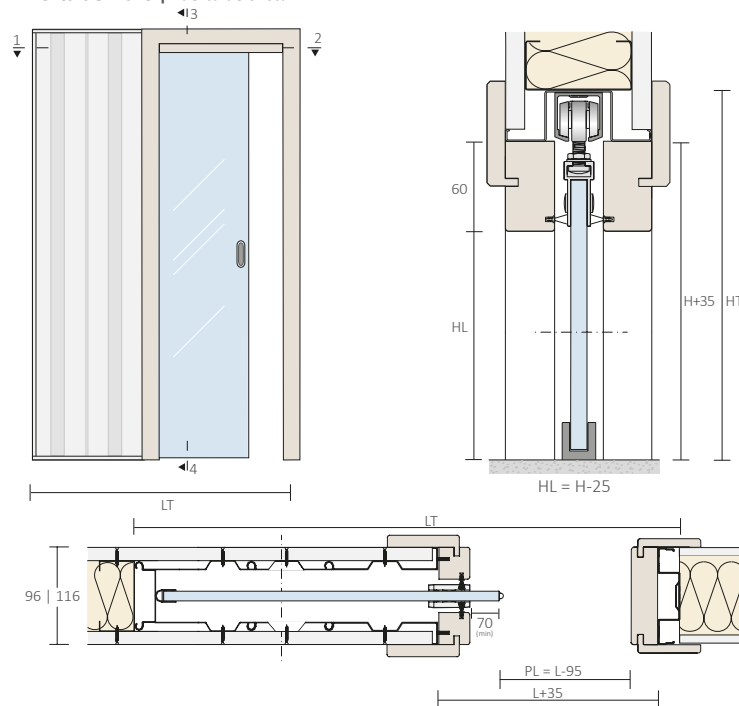

Cálculo para aplicação em obra

Cálculo para la aplicación en obra

Dimensão total em obra | Dimensión total en la obra:  
Pared de gesso cartonado | Pared en cartón-yeso

- HT = H+70
- LT = 2xL+60

Cálculo da dimensão da porta

Cálculo de la dimensión de la puerta

Porta de vidro | Puerta de cristal:

- HP = H\*
- LP (min) = L+85

\*Quando a porta de vidro é aplicada com Easy soft, a altura da porta é igual a H-10 mm. \*Cuando la puerta de cristal é aplicada con Easy soft, la altura de la puerta es igual a H-10 mm.

H - Altura | Altura  
HP - Altura da porta | Altura de la puerta  
HL - Altura livre | Altura libre  
HT - Altura total | Altura total  
L - Largura | Anchura  
LP - Largura da porta | Anchura de la puerta  
PL - Passagem livre | Paso libre  
LT - Largura total | Anchura total



# UNICO XL

Desenvolvido para projetos mais exigentes, o UNICO XL é um caixilho de embutir para uma porta de correr de grandes dimensões. Com todas as vantagens de um sistema de correr embutido, o UNICO XL apresenta uma estrutura mais robusta para garantir toda a sua funcionalidade e a qualidade dos sistemas OPENSACE.

*Concebido para los proyectos más exigentes, el UNICO XL es un armazón empotrado para una gran puerta corredera.*

*Con todas las ventajas de un sistema corredero de empotrar en la pared, el UNICO XL ofrece una estructura más robusta para garantizar toda la funcionalidad y la calidad de los sistemas de OPENSACE.*

## ESQUEMA | ESQUEMA







### ESPESSURAS | ESPEORES

TIPO DE PAREDE <small>TIPO DE PARED</small>	INTERIOR DO CAIXILHO <small>INTERIOR DEL ARMAZÓN</small>	EXTERIOR DO CAIXILHO <small>EXTERIOR DEL ARMAZÓN</small>	PAREDE ACABADA <small>PARED ACABADA</small>	ESPESSURA MÁX. PORTA <small>ESPESOR MAX. PUERTA</small>
ALVENARIA <small>ENLUCIDO</small>	52	70	120	40
	72	90	140	55
GESSO CARTONADO <small>CARTÓN-YESO</small>	52	70	122	40
	72	90	142	55

### INCLUI | INCLUYE:

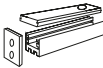
- 2 rodízios
- 1 travão
- 2 suporte standard para porta
- 2 batentes de borracha para porta
- 1 guia inferior metálica
- Parafusos de fixação
- Parafusos 3,5x19 (na versão para gesso cartonado)
- 2 ruedas
- 1 freno
- 2 soportes standard para puerta
- 2 topes en goma para puerta
- 1 guía inferior metálica
- Tornillos de fijación
- Tornillos 3,5x19 (en la versión para cartón-yeso)

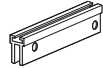
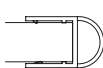
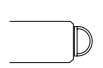
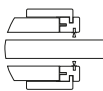
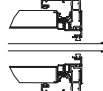
### ACESSÓRIOS OPCIONAIS ACCESORIOS OPCIONALES

- 
**Suporte de embutir**  
Soporte de empotrar  
 Pag: 50
- 
**Easy Soft**  
**Travão amortecedor**  
Freno amortiguador  
 Pag: 52
- 
**Pinça contínua**  
Pinza continua  
 Pag: 53
- 
**Borracha ajustável A**  
Tope ajustable A  
 Pag: 53
- 
**Borracha adesiva C**  
Tope adhesivo C  
 Pag: 53
- 
**Aros em madeira**  
Marcos en madera  
 Pag: 56/57
- 
**Aros em alumínio**  
Marcos en aluminio  
 Pag: 58/59
- 
**Perfil PVC**  
Perfil de PVC  
 Pag: 51

CAPACIDADE MÁXIMA  
CAPACIDAD MÁXIMA

**Kg**  
120

QR CODE



Porta de madeira  
Puerta de madera



Porta de vidro  
Puerta de cristal

APLICAÇÃO | APLICACIÓN



Pared de Alvenaria  
Pared en enlucido



Pared de Gesso Cartonado  
Pared en cartón-yeso

OBSERVAÇÕES | OBSERVACIONES

- No quadro de espessuras, as dimensões da parede acabada são mínimas e dependem do acabamento efetuado. Na versão para gesso cartonado, foi considerada a aplicação de duas placas de BA13 de cada lado da estrutura. Na versão para alvenaria, recomenda-se a aplicação de uma camada mínima de reboco com 25mm de cada lado da estrutura. A espessura final da parede depende da quantidade de reboco aplicado e do revestimento final (ex.: azulejo).
- A espessura máxima da porta já inclui bites ou outros elementos decorativos.
- En el cuadro de espesores, las dimensiones de la pared acabada son las mínimas y dependen del acabado hecho. En la versión para cartón-yeso, se hay considerado la aplicación de dos placas de BA13 en cada lado de la estructura. En la versión para enlucido, se recomienda aplicar una capa de yeso mínimo con 25mm a cada lado de la estructura. El espesor de la pared final depende de la cantidad de yeso aplicada y del acabado final (ej.: azulejo).
- El espesor máximo de la puerta ya incluye molduras o otros elementos decorativos.

DIMENSÕES | DIMENSIONES

CAIXILHO ARMAZÓN (LxH)	VÃO LIVRE VANO LIBRE (PLxHL)	VÃO TOTAL DE OBRA VANO TOTAL DE OBRA (LTxHT)
1400x2000 / 2100	1375x1995 / 2095	2900x2100 / 2200
1400x2200 / 2300	1375x2195 / 2295	2900x2300 / 2400
1400x2400 / 2500	1375x2395 / 2495	2900x2500 / 2600
1500x2000 / 2100	1475x1995 / 2095	3100x2100 / 2200
1500x2200 / 2300	1475x2195 / 2295	3100x2300 / 2400
1500x2400 / 2500	1475x2395 / 2500	3100x2500 / 2600
1600x2000 / 2100	1575x1995 / 2095	3300x2100 / 2200
1600x2200 / 2300	1575x2195 / 2295	3300x2300 / 2400
1600x2400 / 2500	1575x2395 / 2500	3300x2500 / 2600
1700x2000 / 2100	1675x1995 / 2095	3500x2100 / 2200
1700x2200 / 2300	1675x2195 / 2295	3500x2300 / 2400
1700x2400 / 2500	1675x2395 / 2500	3500x2500 / 2600
1800x2000 / 2100	1775x1995 / 2095	3700x2100 / 2200
1800x2200 / 2300	1775x2195 / 2295	3700x2300 / 2400
1800x2400 / 2500	1775x2395 / 2500	3700x2500 / 2600
1900x2000 / 2100	1875x1995 / 2095	3900x2100 / 2200
1900x2200 / 2300	1875x2195 / 2295	3900x2300 / 2400
1900x2400 / 2500	1875x2395 / 2500	3900x2500 / 2600
2000x2000 / 2100	1975x1995 / 2095	4100x2100 / 2200
2000x2200 / 2300	1975x2195 / 2295	4100x2300 / 2400
2000x2400 / 2500	1975x2395 / 2500	4100x2500 / 2600

Possibilidade de fabrico por medida | Posibilidad de fabricación por medida

OBS: O cálculo da passagem livre considera a porta totalmente recolhida e a aplicação de aros em madeira. El cálculo del paso libre considera la puerta completamente retraída y la aplicación de marcos en madera. Quando o caixilho é aplicado em paredes de gesso cartonado, o vão total de obra é H+70 x 2xL+60. Cuando el armazón es aplicado en pared de cartón-yeso, el vano total de obra es H+70 x 2xL+60.

PAREDE EM ALVENARIA  
PARED EN ENLUCIDO

Porta de Madeira | Puerta de madera

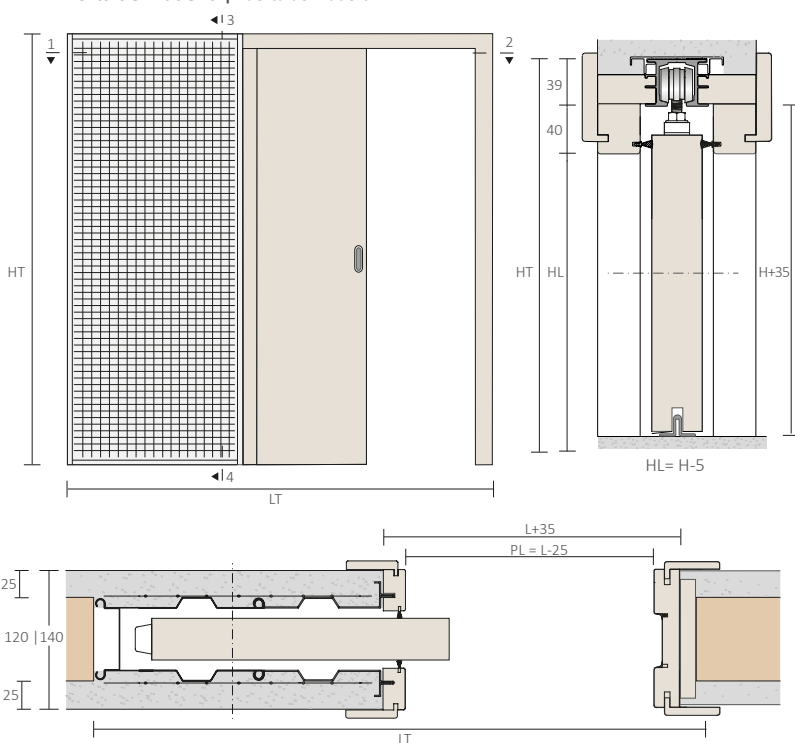

Cálculo para aplicação em obra

Cálculo para la aplicación en obra

Dimensão total em obra | Dimensión total en la obra:  
Pared de alvenaria | Pared en enlucido

- HT= H+100
- LT= 2xL+100

Cálculo da dimensão da porta

Cálculo de la dimensión de la puerta

Porta de madeira | Puerta de madera:

- HP= H
- LP= L (min)

PAREDE EM GESSO CARTONADO  
PARED EN CARTÓN-YESO

Porta de vidro | Puerta de cristal

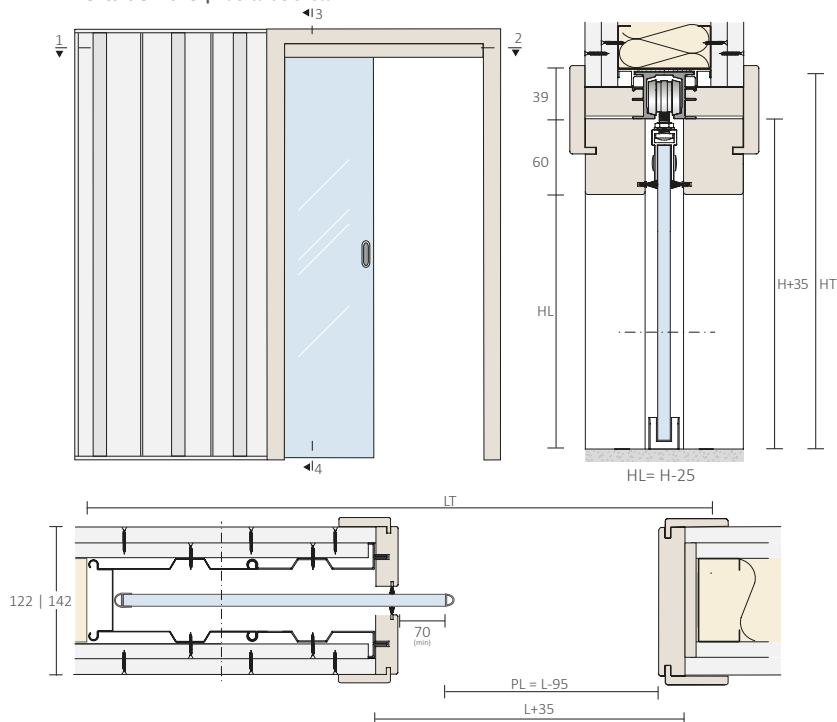

Cálculo para aplicação em obra

Cálculo para la aplicación en obra

Dimensão total em obra | Dimensión total en la obra:  
Pared de gesso cartonado | Pared en cartón-yeso

- HT= H+70
- LT= 2xL+60

Cálculo da dimensão da porta

Cálculo de la dimensión de la puerta

Porta de vidro | Puerta de cristal:

- HP= H\*
- LP(min)= L+85

\*Quando a porta de vidro é aplicada com Easy soft, a altura da porta é igual a H-10 mm. \*Cuando la puerta de cristal é aplicada con Easy soft, la altura de la puerta es igual a H-10 mm.



## UNICO DESIGN

Conjugando todas as vantagens de um caixilho para porta de correr embutida, o ÚNICO DESIGN assume-se como uma inovadora solução para ambientes mais modernos.

Com a utilização de aros em alumínio sem guarnição, o UNICO DESIGN permite um acabamento minimalista do aro à face da parede, criando espaços sofisticados de elevada qualidade.

*Combinando todas las ventajas de un armazón para una puerta corredera empotrada, el UNICO DESIGN se asume como una solución innovadora para los ambientes modernos.*

*Con el uso de marcos en aluminio sin tapetas, el UNICO DESIGN permite un acabado mínimo del marco enrasado à la pared, creando espacios sofisticados de alta calidad.*

### ESQUEMA | ESQUEMA



### ESPESSURAS | ESPESORES

TIPO DE PAREDE <small>TIPO DE PARED</small>	INTERIOR DO CAIXILHO <small>INTERIOR DEL ARMAZÓN</small>	EXTERIOR DO CAIXILHO <small>EXTERIOR DEL ARMAZÓN</small>	PAREDE ACABADA <small>PARED ACABADA</small>	ESPESSURA MÁX. PORTA <small>ESPESOR MAX. PUERTA</small>
ALVENARIA <small>ENLUCIDO</small>	49 52	70	100	38
	69 72	90	120	38
GESSO CARTONADO <small>CARTÓN-YESO</small>	49 52	70	100	38
	69 72	90	120	38

### INCLUI | INCLUYE:

- 2 rodízios
  - 1 travão
  - 1 kit de suportes de embutir para porta
  - 2 batentes borracha para porta
  - 1 guia inferior de eixo rotativo de 10 mm
  - Parafusos de fixação
  - Parafusos 3,5x19 (na versão gesso cartonado)
- 2 ruedas
  - 1 freno
  - 1 kit de soportes de empotrar para puerta
  - 2 topes en goma para puerta
  - 1 guía inferior de eje rotativo de 10 mm
  - Tornillos de fijación
  - Tornillos 3,5x19 (en la versión para cartón-yeso)

### ACESSÓRIOS OPCIONAIS ACCESORIOS OPCIONALES

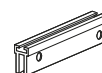

Pinça contínua  
Pinza continua

Pag: 53

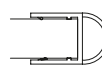

Borracha ajustável A  
Tope ajustable A

Pag: 53

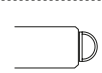

Borracha adesiva C  
Tope adhesivo C

Pag: 53

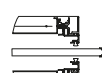

Aros em alumínio  
Marcos en aluminio

Pag: 58/59



CAPACIDADE MÁXIMA  
CAPACIDAD MÁXIMA

**Kg**  
80

QR CODE



Porta de madeira  
Puerta de madera



Porta de vidro  
Puerta de cristal



APLICAÇÃO | APLICACIÓN



Pared de Alvenaria  
Pared en enlucido



Pared de Gesso Cartonado  
Pared en cartón-yeso

OBSERVAÇÕES | OBSERVACIONES

- No quadro de espessuras, as dimensões da parede acabada são mínimas e dependem do acabamento efetuado. Na versão para gesso cartonado, foi considerada a aplicação de uma placas de BA13 de cada lado da estrutura. Na versão para alvenaria, recomenda-se a aplicação de uma camada de reboco com mínimo 15mm de cada lado da estrutura. A espessura final da parede depende da quantidade de reboco aplicado e do revestimento final (ex.: azulejo).
- A espessura máxima da porta já inclui bites ou outros elementos decorativos.
- En el cuadro de espesores, las dimensiones de la pared acabada son las mínimas y dependen del acabado hecho. En la versión para cartón-yeso, se hay considerado la aplicación de una placa de BA13 en cada lado de la estructura. En la versión para enlucido, se recomienda aplicar una capa de yeso con mínimo 15mm a cada lado de la estructura. El espesor de la pared final depende de la cantidad de yeso aplicada y del acabado final (ej.: azulejo).
- El espesor máximo de la puerta ya incluye molduras o otros elementos decorativos.

DIMENSÕES | DIMENSIONES

CAIXILHO ARMAZÓN (LxH)	VÃO LIVRE VANO LIBRE (PLxHL)	VÃO TOTAL DE OBRA VANO TOTAL DE OBRA (LTxHT)
600x2000	570x2000	1300x2100
600x2100	570x2100	1300x2200
600x2400	570x2400	1300x2500
700x2000	670x2000	1500x2100
700x2100	670x2100	1500x2200
700x2400	670x2400	1500x2500
750x2000	720x2000	1600x2100
750x2100	720x2100	1600x2200
750x2400	720x2400	1600x2500
800x2000	770x2000	1700x2100
800x2100	770x2100	1700x2200
800x2400	770x2400	1700x2500
900x2000	870x2000	1900x2100
900x2100	870x2100	1900x2200
900x2400	870x2400	1900x2500
1000x2000	970x2000	2100x2100
1000x2100	970x2100	2100x2200
1000x2400	970x2400	2100x2500
1100x2000	1070x2000	2300x2100
1100x2100	1070x2100	2300x2200
1100x2400	1070x2400	2300x2500
1200x2000	1170x2000	2500x2100
1200x2100	1170x2100	2500x2200
1200x2400	1170x2400	2500x2500

Possibilidade de fabrico por medida | Posibilidad de fabricación por medida

OB5: O cálculo da passagem livre considera a porta totalmente recolhida e a aplicação de aros DESIGN. El cálculo del paso libre considera la puerta completamente retraída y la aplicación de marcos DESIGN. Quando o caixilho é aplicado em paredes de gesso cartonado, o vão total de obra é H+70 x 2xL+60. Cuando el armazón es aplicado en pared de cartón-yeso, el vano total de obra es H+70 x 2xL+60.

PAREDE EM ALVENARIA  
PARED EN ENLUCIDO

Porta de Madeira | Puerta de madera

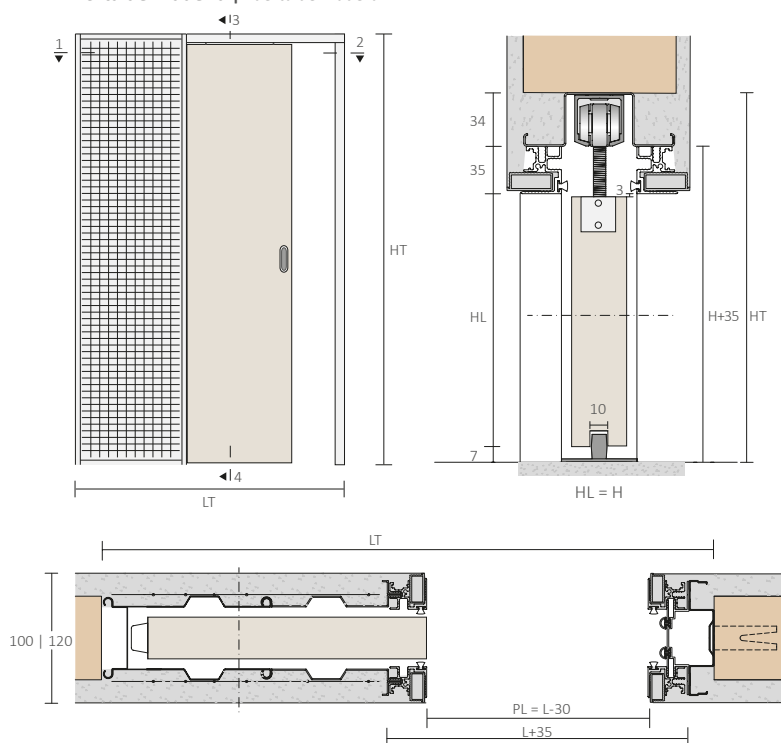

Cálculo para aplicação em obra

Cálculo para la aplicación en obra

Dimensão total em obra | Dimensión total en la obra:  
Pared de alvenaria | Pared en enlucido

- HT = H+100
- LT = 2xL+100

Cálculo da dimensão da porta

Cálculo de la dimensión de la puerta

Porta de madeira | Puerta de madera:

- HP = H-10
- LP = L (min)

PAREDE EM GESSO CARTONADO  
PARED EN CARTÓN-YESO

Porta de vidro | Puerta de cristal

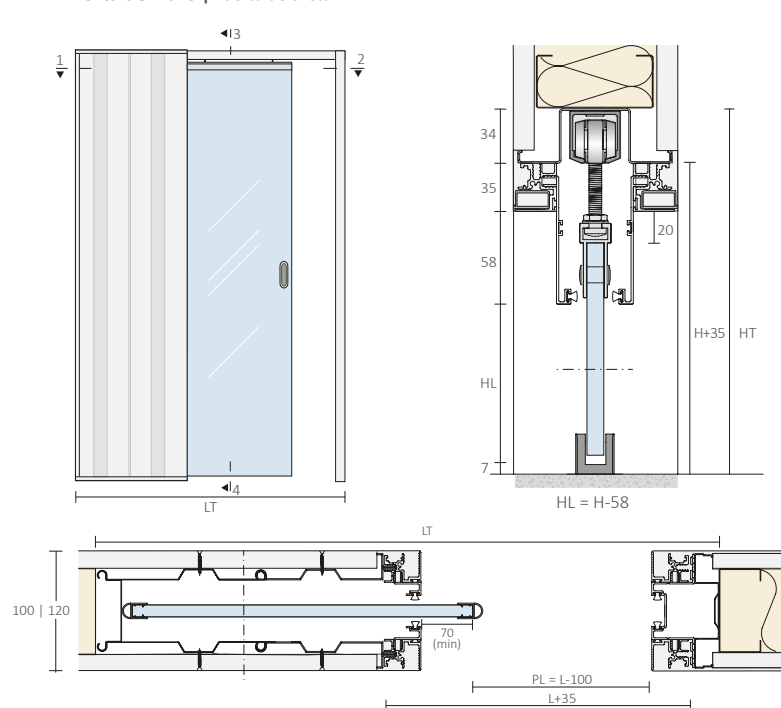

Cálculo para aplicação em obra

Cálculo para la aplicación en obra

Dimensão total em obra | Dimensión total en la obra:  
Pared de gesso cartonado | Pared en cartón-yeso

- HT = H+70
- LT = 2xL+60

Cálculo da dimensão da porta

Cálculo de la dimensión de la puerta

Porta de vidro | Puerta de cristal:

- HP = H-27
- LP(min) = L+85



# UNICO PLUS

O ÚNICO PLUS é uma solução exclusiva para a aplicação de uma porta de correr de grande dimensão, cuja calha se encontra embutida no teto falso.

Com portas até ao teto, o ÚNICO PLUS permite harmonizar as linhas arquitetónicas e conferir maior sensação de espaço, modernidade e sofisticação a qualquer ambiente.

*El UNICO PLUS es una solución exclusiva para la aplicación de una puerta corredera de gran dimensión, cuyo rãil se halla empotrado en el falso techo.*

*Con puertas hasta el techo, el UNICO PLUS permite armonizar las líneas arquitectónicas, proporcionando una mayor sensación de espacio, modernidad y sofisticación a cualquier habitación.*

## ESQUEMA | ESQUEMA



## ESPESSURAS | ESPESORES

TIPO DE PAREDE <small>TIPO DE PARED</small>	INTERIOR DO CAIXILHO <small>INTERIOR DEL ARMAZÓN</small>	EXTERIOR DO CAIXILHO <small>EXTERIOR DEL ARMAZÓN</small>	PAREDE ACABADA <small>PARED ACABADA</small>	ESPESSURA MÁX. PORTA <small>ESPESOR MAX. PUERTA</small>
ALVENARIA <small>ENLUCIDO</small>	52	70	120	38
	72	90	140	38
GESSO CARTONADO <small>CARTÓN-YESO</small>	52	70	122*	38
	72	90	142*	38

## INCLUI | INCLUYE:

- |   |   |
|---|---|
| - 2 rodízios                                    | - 2 ruedas  |
| - 1 travão                                      | - 1 freno   |
| - 1 kit de suportes de embutir para porta 180mm | - 1 kit de soportes de empotrar para puerta 180mm   |
| - 2 batentes borracha para porta                | - 2 topes en goma para puerta                       |
| - 1 guia inferior de eixo rotativo 7004         | - 1 guía inferior de eje rotativo 7004              |
| - Parafusos de fixação                          | - Tornillos de fijación                             |
| - Parafusos 3,5x19 (na versão gesso cartonado)  | - Tornillos 3,5x19 (en la versión para cartón-yeso) |

## ACESSÓRIOS OPCIONAIS ACCESORIOS OPCIONALES



Versão Easy soft  
a solicitar no momento da encomenda  
Versión Easy soft  
a solicitar en el momento del pedido

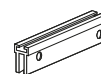

Pinça contínua  
Pinza continua

Pag: 53

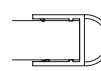

Borracha ajustável A  
Tope ajustable A

Pag: 53

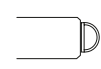

Borracha adesiva C  
Tope adhesivo C

Pag: 53

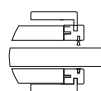

Aros em madeira  
Marcos en madera

Pag: 56/57

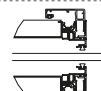

Aros em alumínio  
Marcos en aluminio

Pag: 58/59



CAPACIDADE MÁXIMA  
CAPACIDAD MÁXIMA

**Kg**  
120

QR CODE



Porta de madeira  
Puerta de madera



Porta de vidro  
Puerta de cristal

APLICAÇÃO | APLICACIÓN



Parede de Alvenaria  
Pared en enlucido



Parede de Gesso Cartonado  
Pared en cartón-yeso

OBSERVAÇÕES | OBSERVACIONES

- No quadro de espessuras, as dimensões da parede acabada são mínimas e dependem do acabamento efetuado. Na versão para gesso cartonado, foi considerada a aplicação de duas placas de BA13 de cada lado da estrutura. Na versão para alvenaria, recomenda-se a aplicação de uma camada de reboco com 25mm de cada lado da estrutura. A espessura final da parede depende da quantidade de reboco aplicado e do revestimento final (ex.: azulejo).
- A espessura máxima da porta já inclui bites ou outros elementos decorativos.
- En el cuadro de espesores, las dimensiones de la pared acabada son las mínimas y dependen del acabado hecho. En la versión para cartón-yeso, se hay considerado la aplicación de dos placas de BA13 en cada lado de la estructura. En la versión para enlucido, se recomienda aplicar una capa de yeso con 25mm a cada lado de la estructura. El espesor de la pared final depende de la cantidad de yeso aplicada y del acabado final (ej: azulejo).
- El espesor máximo de la puerta ya incluye molduras o otros elementos decorativos.

DIMENSÕES | DIMENSIONES

CAIXILHO ARMAZÓN (LxH)	VÃO LIVRE VANO LIBRE (PLxHL)	VÃO TOTAL DE OBRA VANO TOTAL DE OBRA (LTxHT)
600xH	570xH	1300xH+38
700xH	670xH	1500xH+38
750xH	720xH	1600xH+38
800xH	770xH	1700xH+38
900xH	870xH	1900xH+38
1000xH	970xH	2100xH+38
1100xH	1070xH	2300xH+38
1200xH	1170xH	2500xH+38
1400xH	1370xH	2900xH+38

Possibilidade de fabrico por medida | Posibilidad de fabricación por medida

OBS:

A altura do caixilho é sempre definida pela altura do teto falso  
La altura del armazón es siempre definida pela altura del techo falso

PAREDE EM ALVENARIA  
PARED EN ENLUCIDO

Porta de Madeira | Puerta de madera

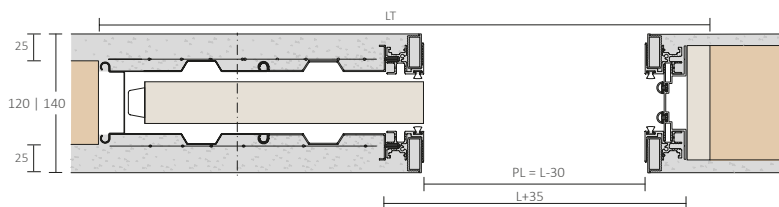
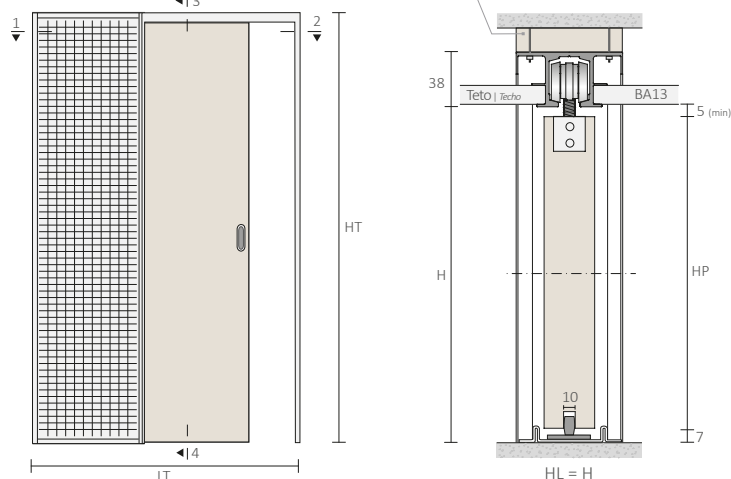

Cálculo para aplicação em obra

Cálculo para la aplicación en obra

Dimensão total em obra | Dimensión total en la obra:  
Pared de alvenaria | Pared en enlucido

- HT = H + 38\*
- LT = 2xL + 100

Cálculo da dimensão da porta

Cálculo de la dimensión de la puerta

Porta de madeira | Puerta de madera:

- HP = H - 12
- LP = L (min)

PAREDE EM GESSO CARTONADO  
PARED EN CARTÓN-YESO

Porta de vidro | Puerta de cristal

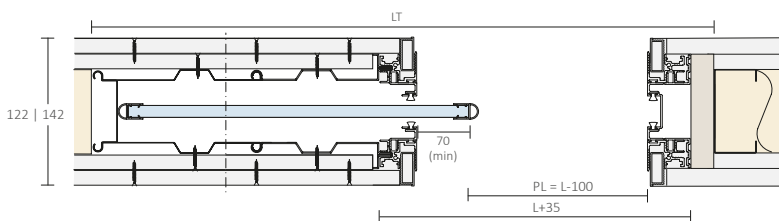
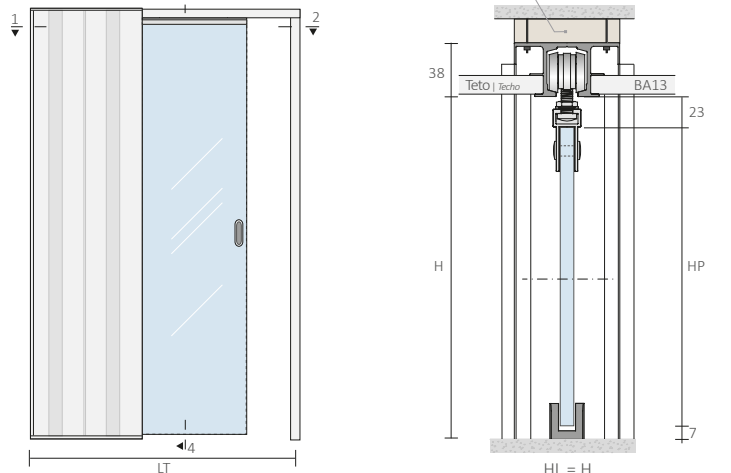

Cálculo para aplicação em obra

Cálculo para la aplicación en obra

Dimensão total em obra | Dimensión total en la obra:  
Pared de gesso cartonado | Pared en cartón-yeso

- HT = H + 38\*
- LT = 2xL + 60

Cálculo da dimensão da porta

Cálculo de la dimensión de la puerta

Porta de vidro | Puerta de cristal:

- HP = H - 30
- LP (min) = L + 85

\*Quando o caixilho é aplicado com Easy soft, a altura do vão de obra é igual a H+70mm  
\*Cuando el armazón es aplicado con Easy soft, la altura del vano es igual a H+70 mm



# UNIKIT

O UNIKIT é um sistema de caixilho em kit de fácil manipulação e montagem, desenvolvido especialmente para projetos de renovação e como resposta ao espírito DIY (do it yourself). Inovador e funcional, o UNIKIT permite a instalação de uma porta de correr em madeira ou vidro, podendo ser instalado em todo o tipo de espaços.

*El UNIKIT es un sistema de armazón en kit de fácil manipulación y montaje, especialmente diseñado para proyectos de renovación y como respuesta al espíritu DIY (hágalo usted mismo).*

*Innovador y funcional, el UNIKIT permite la instalación de una puerta corredera en madera o cristal y puede ser instalado en todo tipo de espacios.*

## ESQUEMA | ESQUEMA













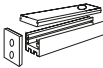



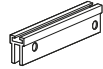

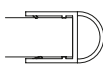
## ESPESSURAS | ESPESORES

TIPO DE PAREDE	INTERIOR DO CAIXILHO	EXTERIOR DO CAIXILHO	PAREDE ACABADA	ESPESSURA MÁX. PORTA
TIPO DE PARED	INTERIOR DEL ARMAZÓN	EXTERIOR DEL ARMAZÓN	PARED ACABADA	ESPESOR MAX. PUERTA
GESSO CARTONADO CARTÓN-YESO	52	70	96	40

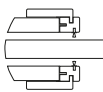
## INCLUI | INCLUYE:

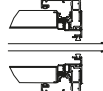
- 2 rodízios
- 2 ruedas
- 1 travão
- 1 freno
- 2 suporte standard para porta
- 2 soportes standard para puerta
- 2 batentes borracha para porta
- 2 topes en goma para puerta
- 1 guia inferior metálica
- 1 guía inferior metálica
- Parafusos de fixação
- Tornillos de fijación
- Parafusos 3,5x19 (na versão gesso cartonado)
- Tornillos 3,5x19 (en la versión para cartón-yeso)

## ACESSÓRIOS OPCIONAIS ACCESORIOS OPCIONALES

	<b>Suporte de embutir</b> Soporte de empotrar Pag: 50	
	<b>Easy Soft</b> Travão amortecedor Freno amortiguador Pag: 52	
	<b>Pinça contínua</b> Pinza continua Pag: 53	
	<b>Borracha ajustável A</b> Tope ajustable A Pag: 53	
	<b>Borracha adesiva C</b> Tope adhesivo C Pag: 53	
	<b>Aros em madeira</b> Marcos en madera Pag: 56/57	
	<b>Aros em alumínio</b> Marcos en aluminio Pag: 58/59	
	<b>Perfil PVC</b> Perfil de PVC Pag: 51	

CAPACIDADE MÁXIMA  
CAPACIDAD MÁXIMA



80

QR CODE



Porta de madeira  
Puerta de madera



Porta de vidro  
Puerta de cristal

APLICAÇÃO | APLICACIÓN



Parede de Gesso Cartonado  
Pared en cartón-yeso

OBSERVAÇÕES | OBSERVACIONES

- No quadro de espessuras, as dimensões da parede acabada são mínimas e dependem do acabamento efetuado. Na versão para gesso cartonado, foi considerada a aplicação de uma placa de BA13 de cada lado da estrutura. A espessura final da parede depende da quantidade de reboco aplicado e do revestimento final (ex.: azulejo).
- A espessura máxima da porta já inclui bites ou outros elementos decorativos.
- En el cuadro de espesores, las dimensiones de la pared acabada son las mínimas y dependen del acabado hecho. En la versión para cartón-yeso, se hay considerado la aplicación de una placa de BA13 en cada lado de la estructura. El espesor de la pared final depende de la cantidad de yeso aplicada y del acabado final (ej.: azulejo).
- El espesor máximo de la puerta ya incluye molduras o otros elementos decorativos.

DIMENSÕES | DIMENSIONES

CAIXILHO ARMAZÓN (LxH)	VÃO LIVRE VANO LIBRE (PLxHL)	VÃO TOTAL DE OBRA VANO TOTAL DE OBRA (LTxHT)
600X2000	575x1995	1262X2070
600X2100	575x2095	1262X2170
700X2000	675x1995	1462X2070
700X2100	675x2095	1462X2170
750X2000	725x1995	1562X2070
750X2100	725x2095	1562X2170
800X2000	775x1995	1662X2070
800X2100	775x2095	1662X2170
900X2000	875x1995	1862X2070
900X2100	875x2095	1862X2170
1000X2000	975x1995	2062X2070
1000X2100	975x2095	2062X2170
1200x2000	1175x1995	2462X2070
1200x2100	1175x2095	2462X2170

Disponível apenas nas dimensões acima indicadas  
Disponibile solamente en las dimensiones listadas anteriormente

PAREDE EM GESSO CARTONADO

Porta de Madeira | Puerta de madera

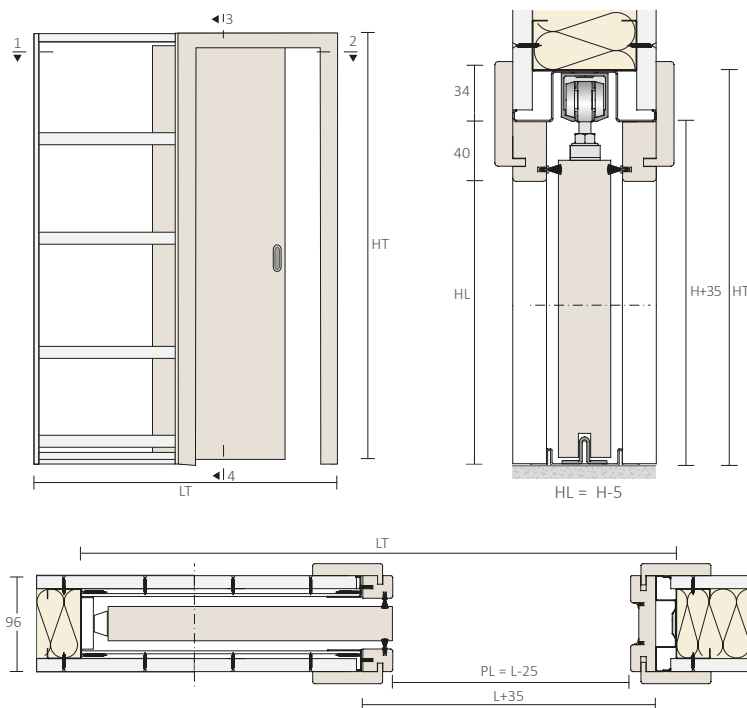

Cálculo para aplicação em obra

Cálculo para la aplicación en obra

Dimensão total em obra | Dimensión total en la obra:  
Parede de gesso cartonado | Pared en cartón-yeso

- HT= H+70
- LT= 2xL+62

Cálculo da dimensão da porta

Cálculo de la dimensión de la puerta

Porta de madeira | Puerta de madera:

- HP= H
- LP= L (min)

PAREDE EM GESSO CARTONADO

PARED EN CARTÓN-YESO

Porta de vidro | Puerta de cristal

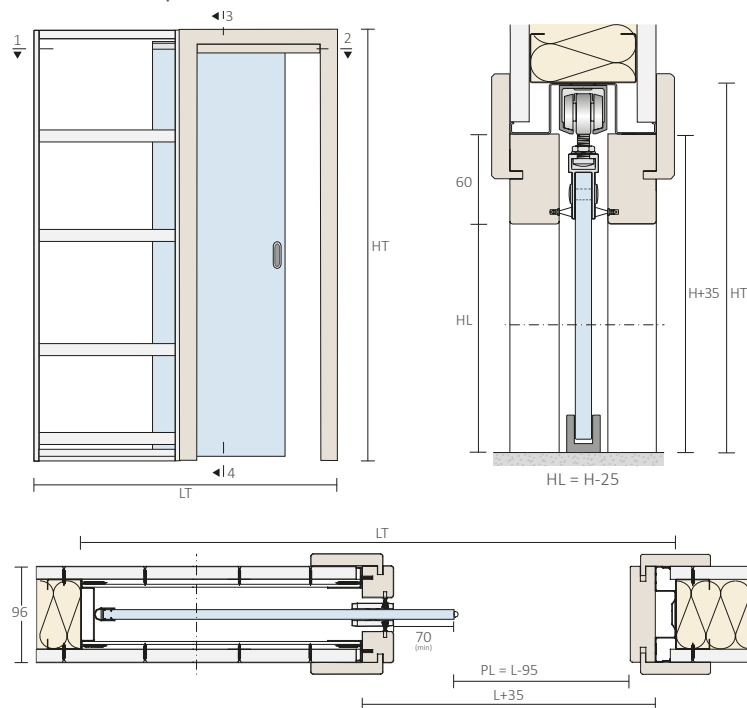

Cálculo para aplicação em obra

Cálculo para la aplicación en obra

Dimensão total em obra | Dimensión total en la obra:  
Parede de gesso cartonado | Pared en cartón-yeso

- HT= H+70
- LT= 2xL+62

Cálculo da dimensão da porta

Cálculo de la dimensión de la puerta

Porta de vidro | Puerta de cristal:

- HP= H
- LP(min)= L+85

\*Quando a porta de vidro é aplicada com Easy soft, a altura da porta é igual a H-10 mm  
\*Cuando la puerta de cristal é aplicada con Easy soft, la altura de la puerta es igual a H-10 mm

OBS: O cálculo da passagem livre considera a porta totalmente recolhida e a aplicação de aros em madeira  
El cálculo del paso libre considera la puerta completamente retraída y la aplicación de marcos en madera.

H - Altura | Altura  
HP - Altura da porta | Altura de la puerta  
HL - Altura livre | Altura libre  
HT - Altura total | Altura total  
L - Largura | Anchura  
LP - Largura da porta | Anchura de la puerta  
PL - Passagem livre | Paso libre  
LT - Largura total | Anchura total



# ENCONTRO

Desenvolvido para ambientes espaçosos, o sistema ENCONTRO permite a aplicação de duas portas de correr opostas embutidas na parede. O sistema ENCONTRO permite separar facilmente salas, escritórios ou ateliers para criar espaços modernos e funcionais.

Concebido para ambientes espaciaos, el sistema ENCONTRO permite la aplicación de dos puertas correderas opuestas empotradas en la pared.

El sistema ENCONTRO permite separar fácilmente las habitaciones, oficinas o talleres para crear espacios modernos y funcionales.

## ESQUEMA | ESQUEMA



## ESPESSURAS | ESPEORES











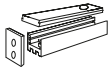

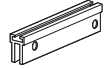

TIPO DE PAREDE	INTERIOR DO CAIXILHO	EXTERIOR DO CAIXILHO	PAREDE ACABADA	ESPESSURA MÁX. PORTA
TIPO DE PARED	INTERIOR DEL ARMAZÓN	EXTERIOR DEL ARMAZÓN	PARED ACABADA	ESPESOR MAX. PUERTA
<b>ALVENARIA</b> ENLUCIDO	49 52	70	100	35 40
	69 72	90	120	55
<b>GESSO CARTONADO</b> CARTÓN-YESO	49 52	70	96	35 40
	69 72	90	116	55

## INCLUI | INCLUYE:

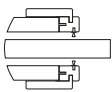
- |  |   |
|--|---|
| - 4 rodízios                                   | - 4 ruedas  |
| - 2 travões                                    | - 2 freno   |
| - 4 suporte standard para porta                | - 4 soportes standard para puerta                   |
| - 4 batentes borracha para porta               | - 4 topes en goma para puerta                       |
| - 2 guias inferiores metálicas                 | - 2 guías inferiores metálicas                      |
| - Parafusos de fixação                         | - Tornillos de fijación                             |
| - Parafusos 3,5x19 (na versão gesso cartonado) | - Tornillos 3,5x19 (en la versión para cartón-yeso) |

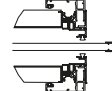
## ACESSÓRIOS OPCIONAIS

### ACCESORIOS OPCIONALES

	<b>Suporte de embutir</b> Soporte de empotrar Pag: 50	
	<b>Easy Soft</b> Travão amortecedor Freno amortiguador Pag: 52	
	<b>Pinça contínua</b> Pinza continua Pag: 53	
	<b>Borracha Mod. A ou C</b> Tope Mod. A o C Pag: 53	
	<b>Aros em madeira</b> Marcos en madera Pag: 56/57	
	<b>Aros em alumínio</b> Marcos en aluminio Pag: 58/59	
	<b>Abertura simultânea</b> Apertura simultánea Pag: 52	
	<b>Perfil PVC</b> Perfil de PVC Pag: 51	

**CAPACIDADE MÁXIMA**  
CAPACIDAD MÁXIMA

**Kg**  
80

**QR CODE**



APLICAÇÃO | APLICACIÓN



Parede de Alvenaria  
Pared en enlucido



Parede de Gesso Cartonado  
Pared en cartón-yeso

OBSERVAÇÕES | OBSERVACIONES

- No quadro de espessuras, as dimensões da parede acabada são mínimas e dependem do acabamento efetuado. Na versão para gesso cartonado, foi considerada a aplicação de uma placa de BA13 de cada lado da estrutura. Na versão para alvenaria, recomenda-se a aplicação de uma camada de reboco com mínimo 15mm de cada lado da estrutura. A espessura final da parede depende da quantidade de reboco aplicado e do revestimento final (ex.: azulejo).
- A espessura máxima da porta já inclui bites ou outros elementos decorativos.
- En el cuadro de espesores, las dimensiones de la pared acabada son las mínimas y dependen del acabado hecho. En la versión para cartón-yeso, se hay considerado la aplicación de una placa de BA13 en cada lado de la estructura. En la versión para enlucido, se recomienda aplicar una capa de yeso con mínimo 15mm a cada lado de la estructura. El espesor de la pared final depende de la cantidad de yeso aplicada y del acabado final (ej.: azulejo).
- El espesor máximo de la puerta ya incluye molduras o otros elementos decorativos.

DIMENSÕES | DIMENSIONES

CAIXILHO ARMAZÓN (LxH)	VÃO LIVRE VANO LIBRE (PLxHL)	VÃO TOTAL DE OBRA VANO TOTAL DE OBRA (LTxHT)
1200(600+600)x2000	1165x1995	2490x2100
1200(600+600)x2100	1165x2095	2490x2200
1200(600+600)x2400	1165x2395	2490x2500
1400(700+700)x2000	1365x1995	2890x2100
1400(700+700)x2100	1365x2095	2890x2200
1400(700+700)x2400	1365x2395	2890x2500
1500(750+750)x2000	1465x1995	3090x2100
1500(750+750)x2100	1465x2095	3090x2200
1500(750+750)x2400	1465x2395	3090x2500
1600(800+800)x2000	1565x1995	3290x2100
1600(800+800)x2100	1565x2095	3290x2200
1600(800+800)x2400	1565x2395	3290x20500
1800(900+900)x2000	1765x1995	3690x2100
1800(900+900)x2100	1765x2095	3690x2200
1800(900+900)x2400	1765x2395	3690x2500
2000(1000+1000)x2000	1965x1995	4090x2100
2000(1000+1000)x2100	1965x2095	4090x2200
2000(1000+1000)x2400	1965x2395	4090x2500
2200(1100+1100)x2000	2165x1995	4490x2100
2200(1100+1100)x2100	2165x2095	4490x2200
2200(1100+1100)x2400	2165x2395	4490x2500
2400(1200+1200)x2000	2365x1995	4890x2100
2400(1200+1200)x2100	2365x2095	4890x2200
2400(1200+1200)x2400	2365x2395	4890x2500

Possibilidade de fabrico por medida | Posibilidad de fabricación por medida

OBS: O cálculo da passagem livre considera a porta totalmente recolhida e a aplicação de aros em madeira. El cálculo del paso libre considera la puerta completamente retraída y la aplicación de marcos en madera. Quando o caixilho é aplicado em paredes de gesso cartonado, o vão total de obra é H+70 x 2xL+60. Cuando el armazón es aplicado en pared de cartón-yeso, el vano total de obra es H+70 x 2xL+60

PAREDE EM ALVENARIA  
PARED EN ENLUCIDO

Porta de Madeira | Puerta de madera

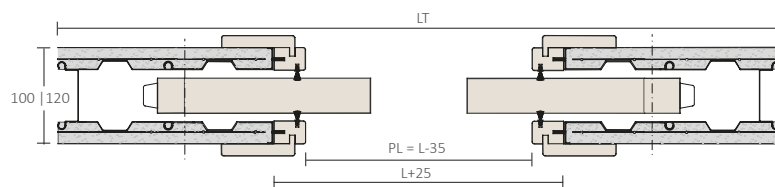
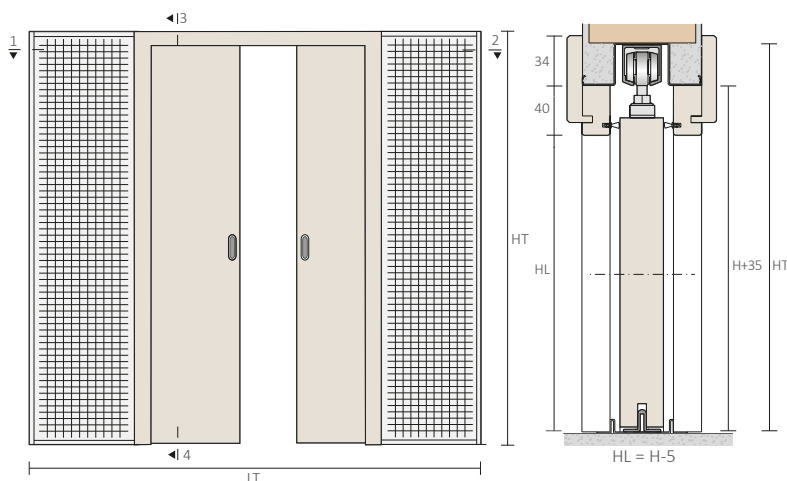

Cálculo para aplicação em obra  
Cálculo para la aplicación en obra

Dimensão total em obra | Dimensión total en la obra:  
Parede de alvenaria | Pared en enlucido

- HT = H+100
- LT = 2xL+90

Cálculo da dimensão da porta  
Cálculo de la dimensión de la puerta

Porta de madeira | Puerta de madera:

- HP = H
- LP = L/2 (min)

PAREDE EM GESSO CARTONADO  
PARED EN CARTÓN-YESO

Porta de vidro | Puerta de cristal

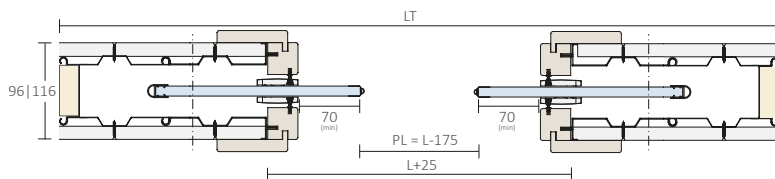
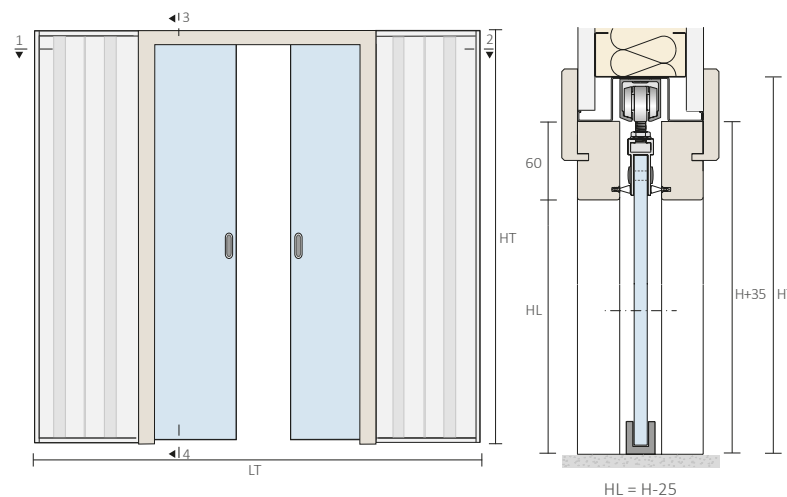

Cálculo para aplicação em obra  
Cálculo para la aplicación en obra

Dimensão total em obra | Dimensión total en la obra:  
Parede de gesso cartonado | Pared en cartón-yeso

- HT = H+70
- LT = 2xL+60

Cálculo da dimensão da porta  
Cálculo de la dimensión de la puerta

Porta de vidro | Puerta de cristal:

- HP = H\*
- LP (min) = L/2 + 85

\*Quando a porta de vidro é aplicada com Easy soft, a altura da porta é igual a H-10 mm  
\*Cuando la puerta de cristal é aplicada con Easy soft, la altura de la puerta es igual a H-10 mm

H - Altura | Altura  
HP - Altura da porta | Altura de la puerta  
HL - Altura livre | Altura libre  
HT - Altura total | Altura total  
L - Largura | Anchura  
LP - Largura da porta | Anchura de la puerta  
PL - Passagem livre | Paso libre  
LT - Largura total | Anchura total



## ENCONTRO DESIGN

Semelhante ao modelo ENCONTRO, a versão DESIGN distingue-se pela utilização de aros em alumínio embutidos.

Este modelo alternativo transmite um maior dinamismo e modernidade a todo o tipo de espaços.

*Similar al modelo ENCONTRO, la versión DESIGN se distingue por el uso de marcos empotrados en aluminio.*

*Este modelo alternativo transmite un mayor dinamismo y modernidad a todo lo tipo de espacios.*

### ESQUEMA | ESQUEMA



### ESPESSURAS | ESPESORES

TIPO DE PAREDE <small>TIPO DE PARED</small>	INTERIOR DO CAIXILHO <small>INTERIOR DEL ARMAZÓN</small>	EXTERIOR DO CAIXILHO <small>EXTERIOR DEL ARMAZÓN</small>	PAREDE ACABADA <small>PARED ACABADA</small>	ESPESSURA MÁX. PORTA <small>ESPESOR MAX. PUERTA</small>
ALVENARIA <small>ENLUCIDO</small>	49 52	70	100	38
	69 72	90	120	38
GESSO CARTONADO <small>CARTÓN-YESO</small>	49 52	70	100	38
	69 72	90	120	38

### INCLUI | INCLUYE:

- |  |  |
|--|--|
| <ul style="list-style-type: none"> <li>- 4 rodízios</li> <li>- 2 travões</li> <li>- 2 kit de suportes de embutir para porta</li> <li>- 4 batentes borracha para porta</li> <li>- 2 guias inferiores de eixo rotativo de 10 mm</li> <li>- Parafusos de fixação</li> <li>- Parafusos 3,5x19 (na versão gesso cartonado)</li> </ul> | <ul style="list-style-type: none"> <li>- 4 ruedas</li> <li>- 2 freno</li> <li>- 2 kit de soportes de empotrar para puerta</li> <li>- 4 topes en goma para puerta</li> <li>- 2 guías inferiores de eje rotativo de 10 mm</li> <li>- Tornillos de fijación</li> <li>- Tornillos 3,5x19 (en la versión para cartón-yeso)</li> </ul> |
|--|--|

### ACESSÓRIOS OPCIONAIS ACCESORIOS OPCIONALES

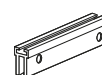

**Pinça contínua**  
*Pinza continua*

Pag: 53

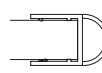

**Borracha ajustável A**  
*Tope ajustable A*

Pag: 53

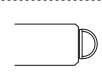

**Borracha adesiva C**  
*Tope adhesivo C*

Pag: 53

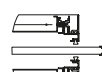

**Aros em alumínio**  
*Marcos en aluminio*

Pag: 58/59



**CAPACIDADE MÁXIMA**  
*CAPACIDAD MÁXIMA*

**Kg**  
80

**QR CODE**



Porta de madeira  
*Puerta de madera*



Porta de vidro  
*Puerta de cristal*



APLICAÇÃO | APLICACIÓN



Parede de Alvenaria  
Pared en enlucido



Parede de Gesso Cartonado  
Pared en cartón-yeso

OBSERVAÇÕES | OBSERVACIONES

- No quadro de espessuras, as dimensões da parede acabada são mínimas e dependem do acabamento efetuado. Na versão para gesso cartonado, foi considerada a aplicação de uma placa de BA13 de cada lado da estrutura. Na versão para alvenaria, recomenda-se a aplicação de uma camada de reboco com mínimo 15mm de cada lado da estrutura. A espessura final da parede depende da quantidade de reboco aplicado e do revestimento final (ex.: azulejo).
- A espessura máxima da porta já inclui bites ou outros elementos decorativos.
- En el cuadro de espesores, las dimensiones de la pared acabada son las mínimas y dependen del acabado hecho. En la versión para cartón-yeso, se hay considerado la aplicación de una placa de BA13 en cada lado de la estructura. En la versión para enlucido, se recomienda aplicar una capa de yeso con mínimo 15mm a cada lado de la estructura. El espesor de la pared final depende de la cantidad de yeso aplicada y del acabado final (ej.: azulejo).
- El espesor máximo de la puerta ya incluye molduras o otros elementos decorativos.

DIMENSÕES | DIMENSIONES

CAIXILHO ARMAZÓN (LxH)	VÃO LIVRE VANO LIBRE (PLxHL)	VÃO TOTAL DE OBRA VANO TOTAL DE OBRA (LTxHT)
1200(600+600)x2000	1165x2000	2490x2100
1200(600+600)x2100	1165x2100	2490x2200
1200(600+600)x2400	1165x2400	2490x2500
1400(700+700)x2000	1365x2000	2890x2100
1400(700+700)x2100	1365x2100	2890x2200
1400(700+700)x2400	1365x2400	2890x2500
1500(750+750)x2000	1465x2000	3090x2100
1500(750+750)x2100	1465x2100	3090x2200
1500(750+750)x2400	1465x2400	3090x2500
1600(800+800)x2000	1565x2000	3290x2100
1600(800+800)x2100	1565x2100	3290x2200
1600(800+800)x2400	1565x2400	3290x2500
1800(900+900)x2000	1765x2000	3690x2100
1800(900+900)x2100	1765x2100	3690x2200
1800(900+900)x2400	1765x2400	3690x2500
2000(1000+1000)x2000	1965x2000	4090x2100
2000(1000+1000)x2100	1965x2100	4090x2200
2000(1000+1000)x2400	1965x2400	4090x2500
2200(1100+1100)x2000	2165x2000	4490x2100
2200(1100+1100)x2100	2165x2100	4490x2200
2200(1100+1100)x2400	2165x2400	4490x2500
2400(1200+1200)x2000	2365x2000	4890x2100
2400(1200+1200)x2100	2365x2100	4890x2200
2400(1200+1200)x2400	2365x2400	4890x2500

Possibilidade de fabrico por medida | Posibilidad de fabricación por medida

OBS: O cálculo da passagem livre considera a porta totalmente recolhida e a aplicação de aros DESIGN. El cálculo del paso libre considera la puerta completamente retraída y la aplicación de marcos DESIGN. Quando o caixilho é aplicado em paredes de gesso cartonado, o vão total de obra é H+70 x 2xL+60. Cuando el armazón es aplicado en pared de cartón-yeso, el vano total de obra es H+70 x 2xL+60

PAREDE EM ALVENARIA  
PARED EN ENLUCIDO

Porta de Madeira | Puerta de madera

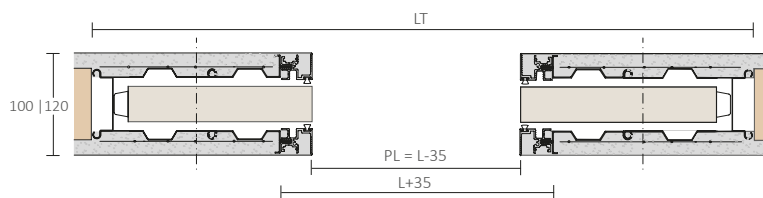
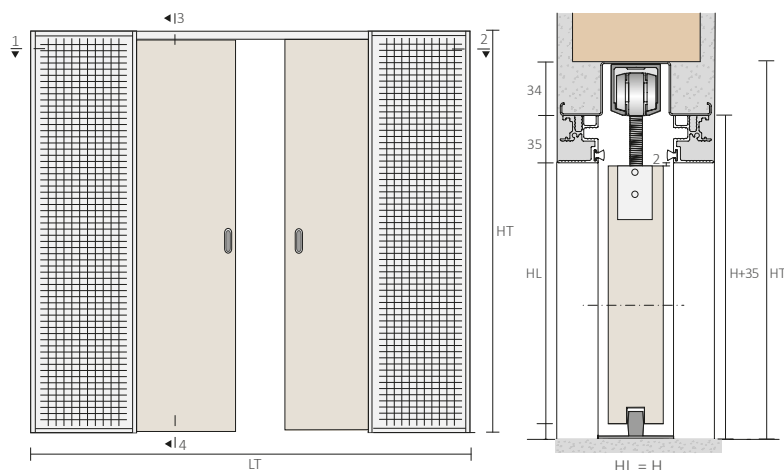

Cálculo para aplicação em obra  
Cálculo para la aplicación en obra

Dimensão total em obra | Dimensión total en la obra:  
Parede de alvenaria | Pared en enlucido  
 • HT= H+100  
 • LT= 2xL+90

Cálculo da dimensão da porta  
Cálculo de la dimensión de la puerta

Porta de madeira | Puerta de madera:  
 • HP= H-10  
 • LP= L/2 (min)

PAREDE EM GESSO CARTONADO  
PARED EN CARTÓN-YESO

Porta de vidro | Puerta de cristal

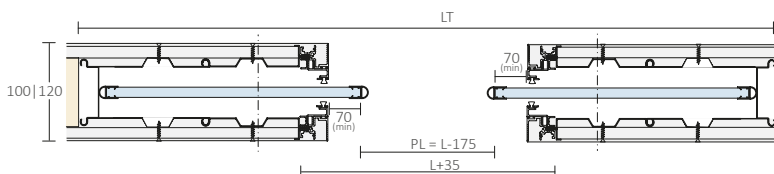
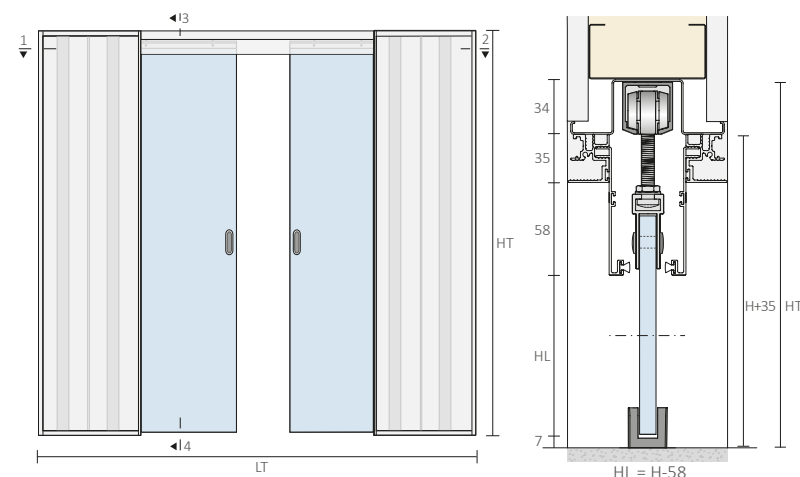

Cálculo para aplicação em obra  
Cálculo para la aplicación en obra

Dimensão total em obra | Dimensión total en la obra:  
Parede de gesso cartonado | Pared en cartón-yeso  
 • HT= H+70  
 • LT= 2xL+60

Cálculo da dimensão da porta  
Cálculo de la dimensión de la puerta

Porta de vidro | Puerta de cristal:  
 • HP= H-27  
 • LP(min)= L/2 +85



## PARALELO WOOD

Pensado para os projetos mais exigentes, o PARALELO WOOD permite a aplicação de duas portas de correr sobrepostas em madeira que recolhem para um único caixilho lateral.

Com este sistema, é possível criar vãos de maior amplitude, incorporando uma solução diferenciadora, estética e funcional.

*Diseñado para los proyectos más exigentes, el PARALELO WOOD permite la aplicación de dos puertas correderas superpuestas en madera, que recogen a un único armazón lateral.*

*Con este sistema, se puede crear vanos de mayor amplitud, incorporando una solución diferenciadora, estética y funcional.*

### ESQUEMA | ESQUEMA

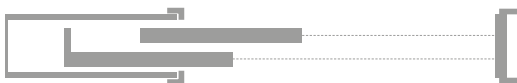

### ESPESSURAS | ESPESORES

TIPO DE PAREDE	INTERIOR DO CAIXILHO	EXTERIOR DO CAIXILHO	PAREDE ACABADA	ESPESSURA MÁX. PORTA
TIPO DE PARED	INTERIOR DEL ARMAZÓN	EXTERIOR DEL ARMAZÓN	PARED ACABADA	ESPESOR MAX. PUERTA
ALVENARIA ENLUCIDO	112 129	130 150	160 180	40
GESSO CARTONADO CARTÓN-YESO	112 129	130 150	156 176	40

### INCLUI | INCLUYE:

- 4 rodízios
  - 2 travões
  - 2 kits de suportes standard
  - 2 batentes borracha para porta
  - 1 guia inferior metálica
  - 1 kit de guia paralela para madeira 7008
  - Parafusos de fixação
  - Parafusos 3,5x19 (na versão gesso cartonado)
- 4 ruedas
  - 2 frenos
  - 2 kits soportes standard
  - 2 topes en goma para puerta
  - 1 guía inferior metálica
  - 1 kit guía paralela para madera 7008
  - Tornillos de fijación
  - Tornillos 3,5x19 (en la versión para cartón-yeso)

### ACESSÓRIOS OPCIONAIS ACCESORIOS OPCIONALES



Easy Soft  
Travão amortecedor  
Freno amortiguador  
Pag: 52

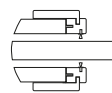

Aros em madeira  
Marcos en madera  
Pag: 56/57

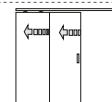

Abertura simultânea  
Apertura simultánea  
Pag: 52



Perfil PVC  
Perfil de PVC  
Pag: 51

CAPACIDADE MÁXIMA  
CAPACIDAD MÁXIMA



QR CODE



APLICAÇÃO | APLICACIÓN



Parede de Alvenaria  
Pared en enlucido



Parede de Gesso Cartonado  
Pared en cartón-yeso

OBSERVAÇÕES | OBSERVACIONES

- No quadro de espessuras, as dimensões da parede acabada são mínimas e dependem do acabamento efetuado. Na versão para gesso cartonado, foi considerada a aplicação de uma placa de BA13 de cada lado da estrutura. Na versão para alvenaria, recomenda-se a aplicação de uma camada de reboco com mínimo 15mm de cada lado da estrutura. A espessura final da parede depende da quantidade de reboco aplicado e do revestimento final (ex.: azulejo).
- A espessura máxima da porta já inclui bites ou outros elementos decorativos.
- En el cuadro de espesores, las dimensiones de la pared acabada son las mínimas y dependen del acabado hecho. En la versión para cartón-yeso, se hay considerado la aplicación de una placa de BA13 en cada lado de la estructura. En la versión para enlucido, se recomienda aplicar una capa de yeso con mínimo 15 mm a cada lado de la estructura. El espesor de la pared final depende de la cantidad de yeso aplicada y del acabado final (ej.: azulejo).
- El espesor máximo de la puerta ya incluye molduras o otros elementos decorativos.

DIMENSÕES | DIMENSIONES

CAIXILHO ARMAZÓN (LxH)	VÃO LIVRE VANO LIBRE (PLxHL)	VÃO TOTAL DE OBRA VANO TOTAL DE OBRA (LTxHT)
1200(600+600)x2000	1130x1995	1860x2100
1200(600+600)x2100	1130x2095	1860x2200
1200(600+600)x2400	1130x2395	1860x2500
1400(700+700)x2000	1330x1995	2160x2100
1400(700+700)x2100	1330x2095	2160x2200
1400(700+700)x2400	1320x2395	2160x2500
1500(750+750)x2000	1420x1995	2310x2100
1500(750+750)x2100	1430x2095	2310x2200
1500(750+750)x2400	1420x2395	2310x2500
1600(800+800)x2000	1530x1995	2460x2100
1600(800+800)x2100	1530x2095	2460x2200
1600(800+800)x2400	1530x2395	2460x2500
1800(900+900)x2000	1730x1995	2760x2100
1800(900+900)x2100	1730x2095	2760x2200
1800(900+900)x2400	1730x2395	2760x2500
2000(1000+1000)x2000	1930x1995	3060x2100
2000(1000+1000)x2100	1930x2095	3060x2200
2000(1000+1000)x2400	1930x2395	3060x2500
2200(1100+1100)x2000	2130x1995	3360x2100
2200(1100+1100)x2100	2130x2095	3360x2200
2200(1100+1100)x2400	2130x2395	3360x2500
2400(1200+1200)x2000	2330x1995	3760x2100
2400(1200+1200)x2100	2330x2095	3760x2200
2400(1200+1200)x2400	2330x2395	3760x2500
2800(1400+1400)x2000	2730x1995	4260x2100
2800(1400+1400)x2100	2730x2095	4260x2200
2800(1400+1400)x2400	2730x2395	4260x2500

Possibilidade de fabrico por medida | Posibilidad de fabricación por medida

OBS: O cálculo da passagem livre considera a porta totalmente recolhida e a aplicação de aros em madeira. El cálculo del paso libre considera la puerta completamente retraída y la aplicación de marcos en madera. Quando o caixilho é aplicado em paredes de gesso cartonado, o vão total de obra é H+70 x 3xL+30. Cuando el armazón es aplicado en pared de cartón-yeso, el vano total de obra es H+70 x 3xL+30

PAREDE EM ALVENARIA  
PARED EN ENLUCIDO

Porta de Madeira | Puerta de madera

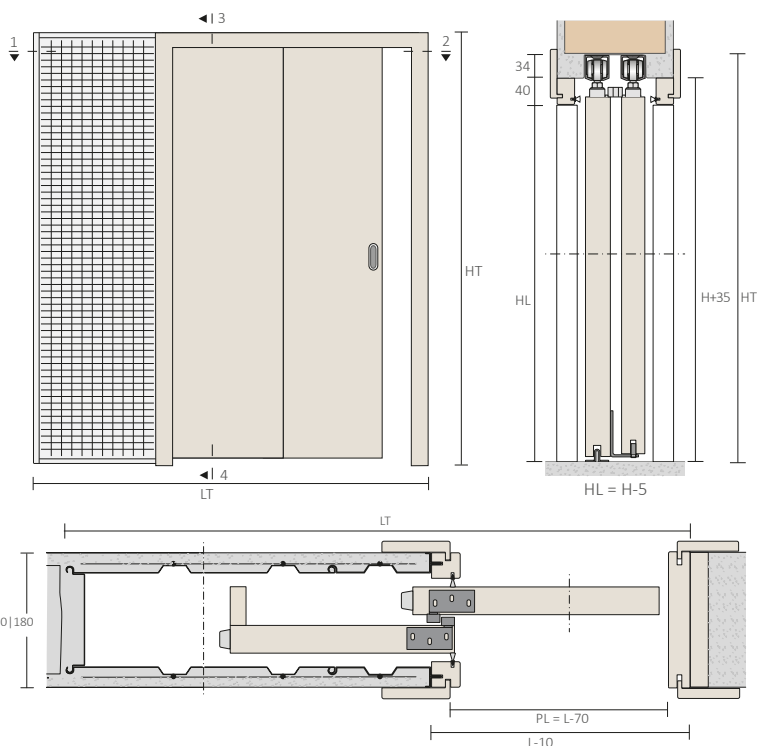

Cálculo para aplicação em obra  
Cálculo para la aplicación en obra

Dimensão total em obra | Dimensión total en la obra:  
Parede de gesso cartonado | Pared en cartón-yeso

- HT= H+100
- LT= 3xL+60

Cálculo da dimensão da porta  
Cálculo de la dimensión de la puerta

Porta de madeira | Puerta de madera:

- HP= H
- LP= L/2 (min)

PAREDE EM GESSO CARTONADO  
PARED EN CARTÓN-YESO

Porta de Madeira | Puerta de madera

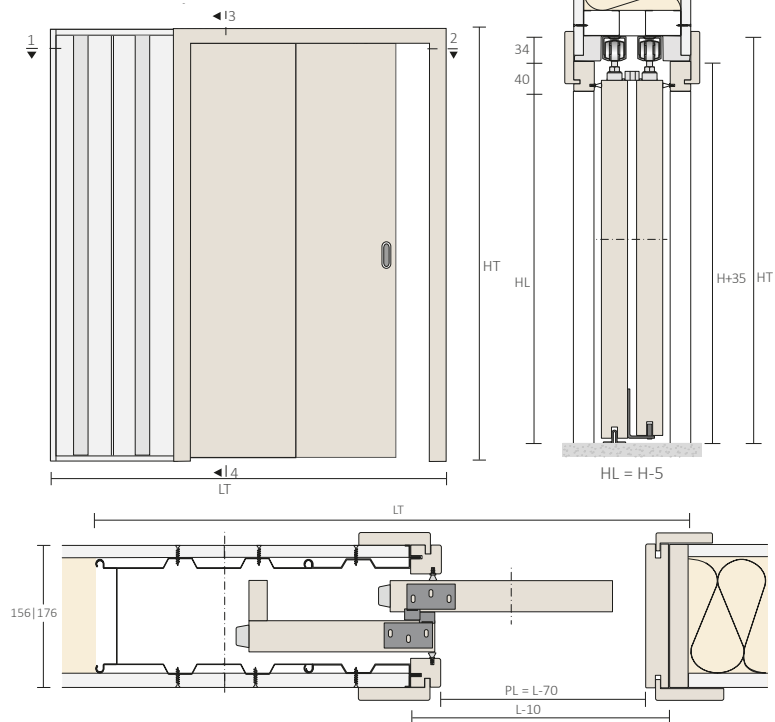

Cálculo para aplicação em obra  
Cálculo para la aplicación en obra

Dimensão total em obra | Dimensión total en la obra:  
Parede de gesso cartonado | Pared en cartón-yeso

- HT= H+70
- LT= 3xL+30

Cálculo da dimensão da porta  
Cálculo de la dimensión de la puerta

Porta de madeira | Puerta de madera:

- HP= H
- LP= L/2 (min)

H - Altura | Altura  
HP - Altura da porta | Altura de la puerta  
HL - Altura livre | Altura libre  
HT - Altura total | Altura total  
L - Largura | Anchura  
LP - Largura da porta | Anchura de la puerta  
PL - Passagem livre | Paso libre  
LT - Largura total | Anchura total



## PARALELO GLASS

O PARALELO GLASS permite a aplicação de duas portas paralelas em vidro, que deslizam sobrepostas e recolhem para um caixilho lateral embutido na parede.

Simples e elegante, este sistema foi especialmente desenvolvido para espaços que primam pelo design e funcionalidade.

*El PARALELO GLASS permite la aplicación de dos puertas paralelas en cristal, que deslizan superpuestas y que recogen para un armazón lateral empotrado en la pared. Simple y elegante, este sistema fue desarrollado específicamente para los espacios que se destacan por su design y funcionalidad.*

### ESQUEMA | ESQUEMA



### ESPESSURAS | ESPESORES

TIPO DE PAREDE	INTERIOR DO CAIXILHO	EXTERIOR DO CAIXILHO	PAREDE ACABADA	ESPESSURA MÁX. PORTA
TIPO DE PARED	INTERIOR DEL ARMAZÓN	EXTERIOR DEL ARMAZÓN	PARED ACABADA	ESPESOR MAX. PUERTA
ALVENARIA ENLUCIDO	72	90	120	10
GESSO CARTONADO CARTÓN-YESO	72	90	116	10

### INCLUI | INCLUYE:

- 4 rodízios e 2 travões
- 2 pinças contínuas
- 1 kit batentes para portas paralelas em vidro
- 2 batentes borracha para porta
- 1 guia inferior para porta de vidro
- 1 guia inferior paralela para vidro
- Parafusos de fixação
- Parafusos 3,5x19 (na versão gesso cartonado)
- 4 ruedas y 2 frenos
- 2 pinzas continuas
- 1 kit topes para puertas paralelas en cristal
- 2 topes en goma para puerta
- 1 guía inferior para puerta de cristal
- 1 guía inferior paralela para cristal
- Tornillos de fijación
- Tornillos 3,5x19 (en la versión para cartón-yeso)

### ACESSÓRIOS OPCIONAIS ACCESORIOS OPCIONALES



Easy Soft  
Travanço amorteecedor  
Freno amortiguador  
Pag: 52

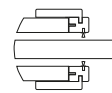

Aros em madeira  
Marcos en madera  
Pag: 56/57

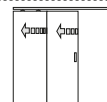

Abertura simultânea  
Apertura simultánea  
Pag: 52

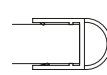

Borracha ajustável A  
Tope ajustable A  
Pag: 53

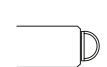

Borracha adesiva C  
Tope adhesivo C  
Pag: 53

CAPACIDADE MÁXIMA  
CAPACIDAD MÁXIMA

**Kg**  
120

QR CODE



APLICAÇÃO | APLICACIÓN



Pared de Alvenaria  
Pared en enlucido



Pared de Gesso Cartonado  
Pared en cartón-yeso

OBSERVAÇÕES | OBSERVACIONES

- No quadro de espessuras, as dimensões da parede acabada são mínimas e dependem do acabamento efetuado. Na versão para gesso cartonado, foi considerada a aplicação de uma placa de BA13 de cada lado da estrutura. Na versão para alvenaria, recomenda-se a aplicação de uma camada de reboco com mínimo 15mm de cada lado da estrutura. A espessura final da parede depende da quantidade de reboco aplicado e do revestimento final (ex.: azulejo).
- A espessura máxima da porta já inclui bites ou outros elementos decorativos.
- En el cuadro de espesores, las dimensiones de la pared acabada son las mínimas y dependen del acabado hecho. En la versión para cartón-yeso, se hay considerado la aplicación de una placa de BA13 en cada lado de la estructura. En la versión para enlucido, se recomienda aplicar una capa de yeso con mínimo 15mm a cada lado de la estructura. El espesor de la pared final depende de la cantidad de yeso aplicada y del acabado final (ej.: azulejo).
- El espesor máximo de la puerta ya incluye molduras o otros elementos decorativos.

DIMENSÕES | DIMENSIONES

CAIXILHO ARMAZÓN (LxH)	VÃO LIVRE VANO LIBRE (PLxHL)	VÃO TOTAL DE OBRA VANO TOTAL DE OBRA (LTxHT)
1200 (600+600)x2000	960x1975	1775x2100
1200 (600+600)x2100	960x2075	1775x2200
1200 (600+600)x2400	960x2375	1775x2500
1400 (700+700) x2000	1160x1975	2075x2100
1400 (700+700)x2100	1160x2075	2075x2200
1400 (700+700)x2400	1160x2375	2075x2500
1500 (750+750)x2000	1260x1975	2225x2100
1500 (750+750)x2100	1260x2075	2225x2200
1500 (750+750)x2400	1260x2375	2225x2500
1600(800+800)x2000	1360x1975	2375x2100
1600(800+800)x2100	1360x2075	2375x2200
1600(800+800)x2400	1360x2375	2375x2500
1800 (900+900)x2000	1560x1975	2675x2100
1800 (900+900)x2100	1560x2075	2675x2200
1800 (900+900)x2400	1560x2375	2675x2500
2000(1000+1000)x2000	1760x1975	2975x2100
2000(1000+1000)x2100	1760x2075	2975x2200
2000(1000+1000)x2400	1760x2375	2975x2500

Possibilidade de fabrico por medida | Posibilidad de fabricación por medida

OBS: O cálculo da passagem livre considera a porta totalmente recolhida e a aplicação de aros em madeira. El cálculo del paso libre considera la puerta completamente retraída y la aplicación de marcos en madera. Quando o caixilho é aplicado em paredes de gesso cartonado, o vão total de obra é H+75 x 3xL-65. Cuando el armazón es aplicado en pared de cartón-yeso, el vano total de obra es H+75 x 3xL-65

PAREDE EM ALVENARIA  
PARED EN ENLUCIDO

Porta de Vidro | Puerta de cristal

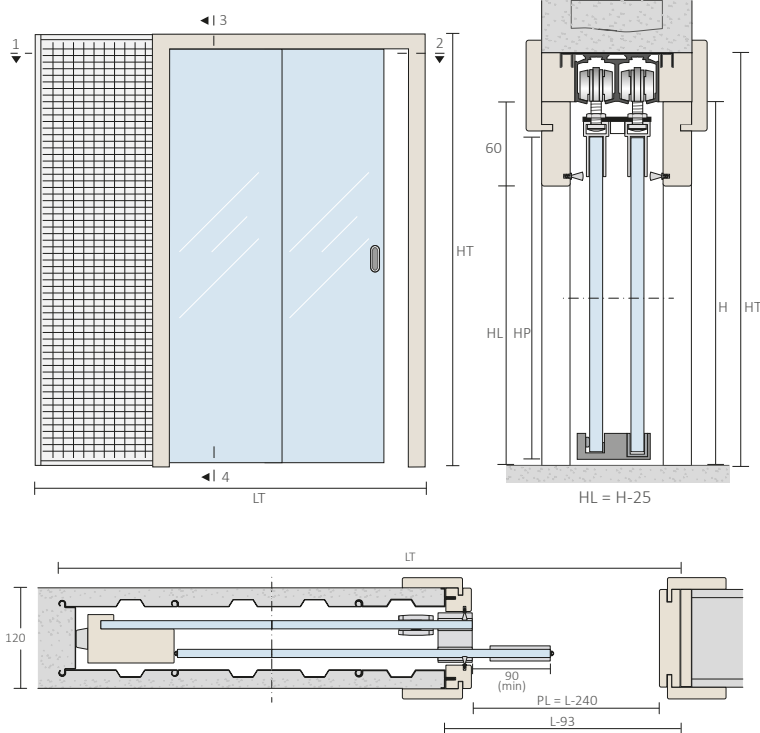

Cálculo para aplicação em obra

Cálculo para la aplicación en obra

Dimensão total em obra | Dimensión total en la obra:  
Pared de gesso cartonado | Pared en cartón-yeso

- HT= H+100
- LT= 3xL-25

Cálculo da dimensão da porta

Cálculo de la dimensión de la puerta

Porta de vidro | Puerta de cristal:

- HP= H-5
- LP= L/2-10 (min)

PAREDE EM GESSO CARTONADO  
PARED EN CARTÓN-YESO

Porta de vidro | Puerta de cristal

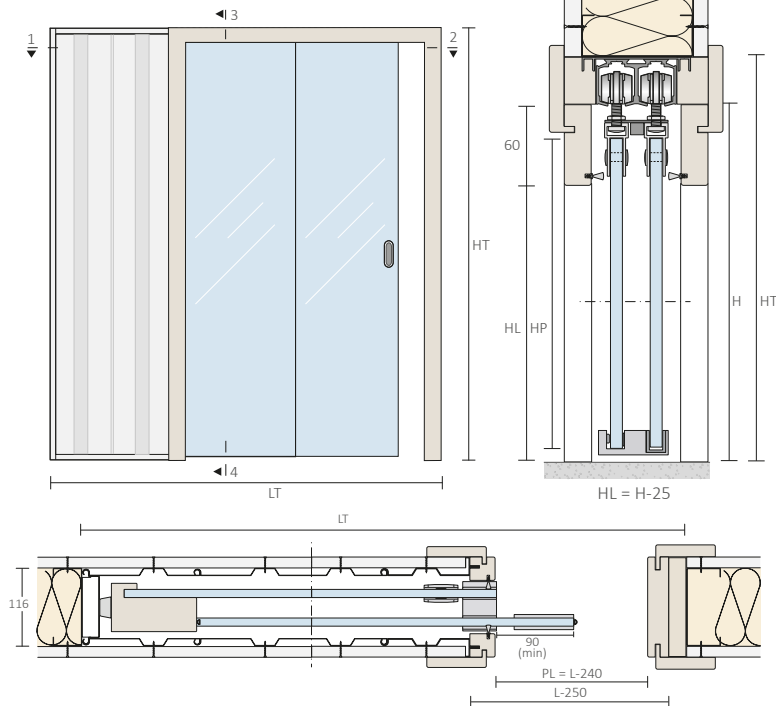

Cálculo para aplicação em obra

Cálculo para la aplicación en obra

Dimensão total em obra | Dimensión total en la obra:  
Pared de gesso cartonado | Pared en cartón-yeso

- HT= H+75
- LT= 3xL-65

Cálculo da dimensão da porta

Cálculo de la dimensión de la puerta

Porta de vidro | Puerta de cristal:

- HP= H-5
- LP= L/2-10

H - Altura | Altura  
HP - Altura da porta | Altura de la puerta  
HL - Altura livre | Altura libre  
HT - Altura total | Altura total  
L - Largura | Anchura  
LP - Largura da porta | Anchura de la puerta  
PL - Passagem livre | Paso libre  
LT - Largura total | Anchura total



## PARALELO WOOD PLUS

O PARALELO WOOD PLUS é uma solução exclusiva para a aplicação de duas portas de correr sobrepostas em madeira de grandes dimensões. Com uma calha dupla embutida no teto, o caixilho PARALELO WOOD PLUS permite separar áreas de grandes dimensões de forma prática e eficaz, mantendo a harmonia do espaço e conferindo-lhe diferentes funcionalidades.

*El PARALELO WOOD PLUS es una solución exclusiva para la aplicación de dos puertas correderas superpuestas en madera de grandes dimensiones.*

*Con un rail doble empotrado en el techo, el armazón PARALELO WOOD PLUS permite separar áreas de grandes dimensiones de manera práctica y eficaz, manteniendo la armonía del espacio y dándole diferentes funcionalidades.*

### ESQUEMA | ESQUEMA



### ESPESSURAS | ESPESORES

TIPO DE PAREDE	INTERIOR DO CAIXILHO	EXTERIOR DO CAIXILHO	PAREDE ACABADA	ESPESSURA MÁX. PORTA
TIPO DE PARED	INTERIOR DEL ARMAZÓN	EXTERIOR DEL ARMAZÓN	PARED ACABADA	ESPESOR MAX. PUERTA
ALVENARIA ENLUCIDO	112	130	180	38
GESO CARTONADO CARTÓN-YESO	112	130	182*	38

### INCLUI | INCLUYE:

- |  |   |
|--|---|
| - 4 rodízios                                   | - 4 ruedas  |
| - 2 travões                                    | - 2 frenos  |
| - 2 kits de suportes de embutir para porta     | - 4 soportes standard para puerta                   |
| - 2 batentes borracha para porta               | - 2 topes en goma para puerta                       |
| - 1 guia inferior metálica                     | - 1 guía inferior metálica                          |
| - 1 kit de guia paralela para madeira          | - 1 kit guía paralela para madera                   |
| - Parafusos de fixação                         | - Tornillos de fijación                             |
| - Parafusos 3,5x19 (na versão gesso cartonado) | - Tornillos 3,5x19 (en la versión para cartón-yeso) |

### ACESSÓRIOS OPCIONAIS ACCESORIOS OPCIONALES



Versão Easy soft  
a solicitar no momento da encomenda

Versión Easy soft  
a solicitar en el momento del pedido



Aros em madeira  
Marcos en madera

Pag: 56/57



Aros em alumínio  
Marcos en aluminio

Pag: 58/59



CAPACIDADE MÁXIMA  
CAPACIDAD MÁXIMA

**Kg**  
120

QR CODE



#### Nota:

\*Em paredes de gesso cartonado, recomenda-se a aplicação de, no mínimo, duas placas BA13 de cada lado da estrutura.  
\*En paredes en cartón-yeso, se recomienda aplicar al menos dos BA13 placas en cada lado de la estructura.

APLICAÇÃO | APLICACIÓN



Parede de Alvenaria  
Pared en enlucido



Parede de Gesso Cartonado  
Pared en cartón-yeso

OBSERVAÇÕES | OBSERVACIONES

- No quadro de espessuras, as dimensões da parede acabada são mínimas e dependem do acabamento efetuado. Na versão para gesso cartonado, foi considerada a aplicação de duas placas de BA13 de cada lado da estrutura. Na versão para alvenaria, recomenda-se a aplicação de uma camada de reboco com 25mm de cada lado da estrutura. A espessura final da parede depende da quantidade de reboco aplicado e do revestimento final (ex.: azulejo).
- A espessura máxima da porta já inclui bites ou outros elementos decorativos.
- En el cuadro de espesores, las dimensiones de la pared acabada son las mínimas y dependen del acabado hecho. En la versión para cartón-yeso, se hay considerado la aplicación de dos placas de BA13 en cada lado de la estructura. En la versión para enlucido, se recomienda aplicar una capa de yeso con 25mm a cada lado de la estructura. El espesor de la pared final depende de la cantidad de yeso aplicada y del acabado final (ej.: azulejo).
- El espesor máximo de la puerta ya incluye molduras o otros elementos decorativos.

DIMENSÕES | DIMENSIONES

DIMENSÃO DA PORTA DIMENSIÓN DE LA PUERTA (LPxHP)	VÃO LIVRE VANO LIBRE (LxH)	VÃO TOTAL DE OBRA VANO TOTAL DE OBRA (LTXHT)
1200(600+600)xH	1130xH	1860xH+50
1400(700+700)xH	1320xH	2160xH+50
1500(750+750)xH	1420xH	2310xH+50
1600(800+800)xH	1530xH	2460xH+50
1800(900+900)xH	1730xH	2760xH+50
2000(1000+1000)xH	1930xH	3060xH+50
2200(1100+1100)xH	2130xH	3360xH+50
2400(1200+1200)xH	2330xH	3660xH+50
2800(1400+1400)xH	2730xH	4260xH+50

Possibilidade de fabrico por medida | Posibilidad de fabricación por medida

OBS: O cálculo da passagem livre considera a porta totalmente recolhida e a aplicação de aros em madeira. El cálculo del paso libre considera la puerta completamente retraída y la aplicación de marcos en madera. Quando o caixilho é aplicado em paredes de gesso cartonado, o vão total de obra é H+38 x L+L/2+30. Cuando el armazón es aplicado en pared de cartón-yeso, el vano total de obra es H+38 x L+L/2+30

PAREDE EM ALVENARIA  
PARED EN ENLUCIDO

Porta de Madeira | Puerta de madera

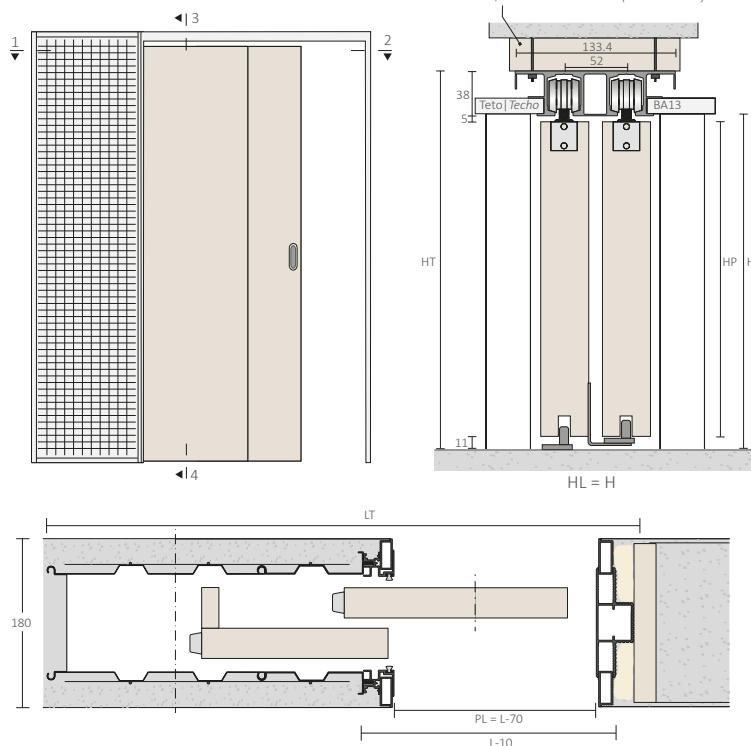

Cálculo para aplicação em obra

Cálculo para la aplicación en obra

Dimensão total em obra | Dimensión total en la obra:  
Pared de gesso cartonado | Pared en cartón-yeso

- HT = H + 50
- LT = L + L/2 + 60

Cálculo da dimensão da porta

Cálculo de la dimensión de la puerta

Porta de madeira | Puerta de madera:

- HP = H - 16
- LP = L/2

PAREDE EM GESSO CARTONADO  
PARED EN CARTÓN-YESO

Porta de Madeira | Puerta de madera

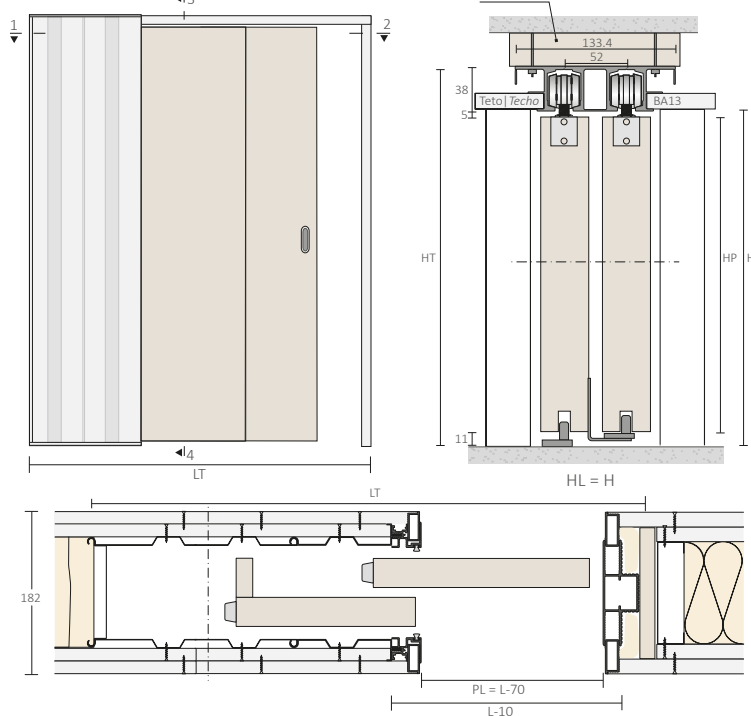

Cálculo para aplicação em obra

Cálculo para la aplicación en obra

Dimensão total em obra | Dimensión total en la obra:  
Pared de gesso cartonado | Pared en cartón-yeso

- HT = H + 38
- LT = L + L/2 + 30

Cálculo da dimensão da porta

Cálculo de la dimensión de la puerta

Porta de madeira | Puerta de madera:

- HP = H - 16
- LP = L/2

\*Quando o caixilho é aplicado com Easy soft, a altura do vão de obra é igual a H+70mm  
\*Cuando el armazón es aplicado con Easy soft, la altura del vano es igual a H+70 mm



## PARALELO GLASS PLUS

Desenvolvido para ambientes requintados, o PARALELO GLASS PLUS permite a utilização de duas portas de correr em vidro de grandes dimensões, que correm sobrepostas para o mesmo caixilho lateral.

A calha dupla embutida no teto da versão PLUS do PARALELO GLASS possibilita a divisão de espaços com áreas generosas de forma discreta e funcional, mantendo a amplitude dos espaços e promovendo a sua versatilidade.

*Diseñado para entornos requintados, el PARALELO GLASS PLUS permite el uso de dos puertas correderas en cristal de grandes dimensiones, que resbalan superpuestas para lo mismo armazón lateral.*

*El doble rail empotrado en el techo de la versión PLUS del PARALELO GLASS permite la división de las áreas de dimensiones generosas de manera discreta y funcional, manteniendo la amplitud de los espacios y promoviendo su versatilidad.*

### ESQUEMA | ESQUEMA

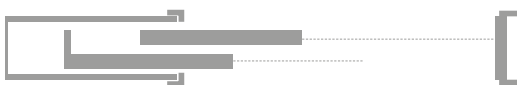

### ESPESSURAS | ESPESORES

TIPO DE PAREDE	INTERIOR DO CAIXILHO	EXTERIOR DO CAIXILHO	PAREDE ACABADA	ESPESSURA MÁX. PORTA
TIPO DE PARED	INTERIOR DEL ARMAZÓN	EXTERIOR DEL ARMAZÓN	PARED ACABADA	ESPESOR MAX. PUERTA
ALVENARIA ENLUCIDO	72	90	140	10
GESSO CARTONADO CARTÓN-YESO	72	90	142*	10

### INCLUI | INCLUYE:

- 4 rodízios e 2 travões
- 2 pinças contínuas
- 1 kit batentes para portas paralelas em vidro
- 2 batentes borracha para porta
- 1 guia inferior para porta de vidro
- 1 guia inferior paralela para vidro
- Parafusos de fixação
- Parafusos 3,5x19 (na versão gesso cartonado)
- 4 ruedas y 2 frenos
- 2 pinzas continuas
- 1 kit topes para puertas paralelas en cristal
- 2 topes en goma para puerta
- 1 guía inferior para puerta de cristal
- 1 guía inferior paralela para cristal
- Tornillos de fijación
- Tornillos 3,5x19 (en la versión para cartón-yeso)

### ACESSÓRIOS OPCIONAIS ACCESORIOS OPCIONALES



Versão Easy soft  
a solicitar no momento da encomenda  
Versión Easy soft  
a solicitar en el momento del pedido

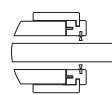

Aros em madeira  
Marcos en madera

Pag: 56/57

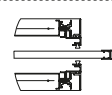

Aros em alumínio  
Marcos en aluminio

Pag: 58/59



Borracha ajustável A  
Tope ajustable A

Pag: 53



Borracha adesiva C  
Tope adhesivo C

Pag: 53



CAPACIDADE MÁXIMA  
CAPACIDAD MÁXIMA

**Kg**  
120

QR CODE



Porta de vidro  
Puerta de cristal

#### Nota:

\*Em paredes de gesso cartonado, recomenda-se a aplicação de, no mínimo, duas placas BA13 de cada lado da estrutura.  
\*En paredes en cartón-yeso, se recomienda aplicar al menos dos BA13 placas en cada lado de la estructura.



APLICAÇÃO | APLICACIÓN



Parede de Alvenaria  
Pared en enlucido



Parede de Gesso Cartonado  
Pared en cartón-yeso

OBSERVAÇÕES | OBSERVACIONES

- No quadro de espessuras, as dimensões da parede acabada são mínimas e dependem do acabamento efetuado. Na versão para gesso cartonado, foi considerada a aplicação de duas placas de BA13 de cada lado da estrutura. Na versão para alvenaria, recomenda-se a aplicação de uma camada de reboco com 25mm de cada lado da estrutura. A espessura final da parede depende da quantidade de reboco aplicado e do revestimento final (ex.: azulejo).
- A espessura máxima da porta já inclui bites ou outros elementos decorativos.
- En el cuadro de espesores, las dimensiones de la pared acabada son las mínimas y dependen del acabado hecho. En la versión para cartón-yeso, se hay considerado la aplicación de dos placas de BA13 en cada lado de la estructura. En la versión para enlucido, se recomienda aplicar una capa de yeso con 25mm a cada lado de la estructura. El espesor de la pared final depende de la cantidad de yeso aplicada y del acabado final (ej.: azulejo).
- El espesor máximo de la puerta ya incluye molduras o otros elementos decorativos.

DIMENSÕES | DIMENSIONES

CAIXILHO ARMAZÓN (LxH)	VÃO LIVRE VANO LIBRE (PLxHL)	VÃO TOTAL DE OBRA VANO TOTAL DE OBRA (LTxHT)
1200(600+600)xH	960xH	1775xH+50
1400(700+700)xH	1160xH	2075xH+50
1500(750+750)xH	1260xH	2225xH+50
1600(800+800)xH	1360xH	2375xH+50
1800(900+900)xH	1560xH	2675xH+50
2000(1000+1000)xH	1760xH	2975xH+50
2200(1100+1000)xH	1960xH	3275xH+50
2400(1200+1200)xH	2160xH	3575xH+50
2800(1400+1400)xH	2360xH	4175xH+50

Possibilidade de fabrico por medida | Posibilidad de fabricación por medida

OBS: O cálculo da passagem livre considera a porta totalmente recolhida e a aplicação de aros em madeira. El cálculo del paso libre considera la puerta completamente retraída y la aplicación de marcos en madera. Quando o caixilho é aplicado em paredes de gesso cartonado, o vão total de obra é H+38 x L+L/2-65. Cuando el armazón es aplicado en pared de cartón-yeso, el vano total de obra es H+38 x L+L/2-65

PAREDE EM ALVENARIA  
PARED EN ENLUCIDO

Porta de Vidro | Puerta de cristal

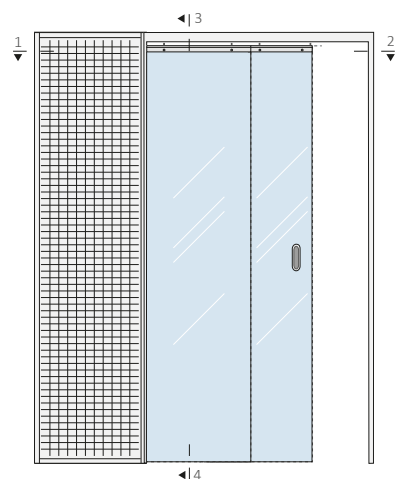

Viga em madeira para reduzir vibrações no teto falso (não fornecido) | Viga de madera para reducir las vibraciones en el falso techo (no suministrado)

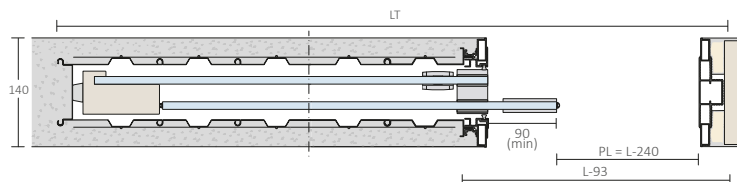
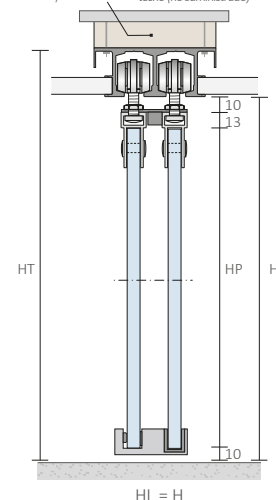

Cálculo para aplicação em obra

Cálculo para la aplicación en obra

Dimensão total em obra | Dimensión total en la obra:  
Pared de gesso cartonado | Pared en cartón-yeso

- HT= H+50
- LT= L+L/2-25

Cálculo da dimensão da porta

Cálculo de la dimensión de la puerta

Porta de vidro | Puerta de cristal:

- HP= H-33
- LP= L/2-10 (min)

PAREDE EM GESSO CARTONADO  
PARED EN CARTÓN-YESO

Porta de vidro | Puerta de cristal

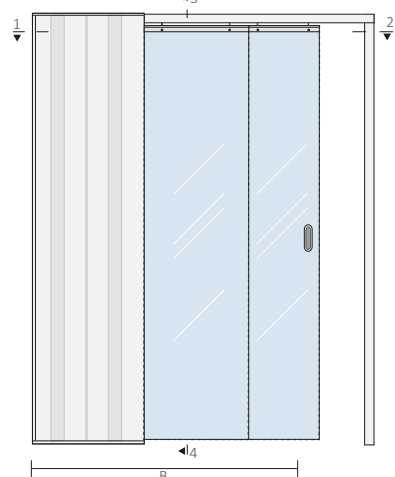

Viga em madeira para reduzir vibrações no teto falso (não fornecido) | Viga de madera para reducir las vibraciones en el falso techo (no suministrado)

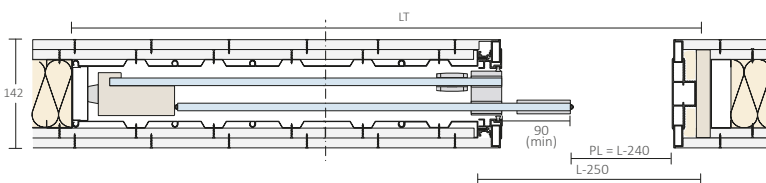
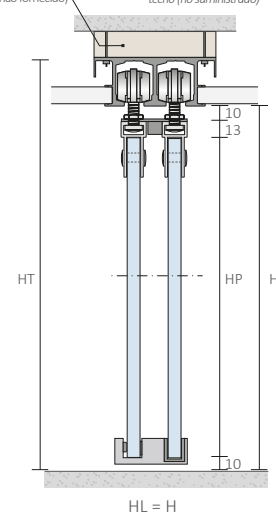

Cálculo para aplicação em obra

Cálculo para la aplicación en obra

Dimensão total em obra | Dimensión total en la obra:  
Pared de gesso cartonado | Pared en cartón-yeso

- HT= H+38
- LT= L+L/2-65

Cálculo da dimensão da porta

Cálculo de la dimensión de la puerta

Porta de vidro | Puerta de cristal:

- HP= H-33
- LP= L/2-10 (min)

\*Quando o caixilho é aplicado com Easy soft, a altura do vão de obra é igual a H+70mm. Cuando el armazón es aplicado con Easy soft, la altura del vano es igual a H+70 mm

H - Altura | Altura  
HP - Altura da porta | Altura de la puerta  
HL - Altura livre | Altura libre  
HT - Altura total | Altura total  
L - Largura | Anchura  
LP - Largura da porta | Anchura de la puerta  
PL - Passagem livre | Paso libre  
LT - Largura total | Anchura total



## INVERSO

Inovador e prático, o sistema INVERSO foi criado a pensar na otimização do espaço, através da instalação de um caixilho central com duas portas de correr em dois ambientes distintos. Perfeito para quartos, casas de banho ou qualquer espaço contíguo.

*Innovador y práctico, el sistema INVERSO fue creado pensando en la optimización del espacio, mediante la instalación de un armazón central con dos puertas correderas en dos espacios diferentes. Perfecto para dormitorios, cuartos de baño o cualquier espacio contiguo.*

### ESQUEMA | ESQUEMA



### ESPESSURAS | ESPESORES

TIPO DE PAREDE <small>TIPO DE PARED</small>	INTERIOR DO CAIXILHO <small>INTERIOR DEL ARMAZÓN</small>	EXTERIOR DO CAIXILHO <small>EXTERIOR DEL ARMAZÓN</small>	PAREDE ACABADA <small>PARED ACABADA</small>	ESPESSURA MÁX. PORTA <small>ESPESOR MAX. PUERTA</small>
ALVENARIA <small>ENLUCIDO</small>	112 129	130 150	160 180	40
GESSO CARTONADO <small>CARTÓN-YESO</small>	112 129	130 150	156 176	40

### INCLUI | INCLUYE:

- 4 rodízios
- 2 travões
- 4 suporte standard para porta
- 4 batentes borracha para porta
- 2 guias inferiores metálicas
- Parafusos de fixação
- Parafusos 3,5x19 (na versão gesso cartonado)
- 4 ruedas
- 2 frenos
- 4 soportes standard para puerta
- 4 topes en goma para puerta
- 2 guias inferiores metálicas
- Tornillos de fijación
- Tornillos 3,5x19 (en la versión para cartón-yeso)

### ACESSÓRIOS OPCIONAIS ACCESORIOS OPCIONALES



Easy Soft  
Travão amortecedor  
Freno amortiguador  
Pag: 52



Pinça contínua  
Pinza continua  
Pag: 53



Borracha ajustável A  
Tope ajustable A  
Pag: 53



Borracha adesiva C  
Tope adhesivo C  
Pag: 53



Aros em madeira  
Marcos en madera  
Pag: 56/57



Perfil PVC  
Perfil de PVC  
Pag: 51

CAPACIDADE MÁXIMA  
CAPACIDAD MÁXIMA



80

QR CODE



Porta de madeira  
Puerta de madera



Porta de vidro  
Puerta de cristal

APLICAÇÃO | APLICACIÓN



Parede de Alvenaria  
Pared en enlucido



Parede de Gesso Cartonado  
Pared en cartón-yeso

OBSERVAÇÕES | OBSERVACIONES

- No quadro de espessuras, as dimensões da parede acabada são mínimas e dependem do acabamento efetuado. Na versão para gesso cartonado, foi considerada a aplicação de uma placa de BA13 de cada lado da estrutura. Na versão para alvenaria, recomenda-se a aplicação de uma camada de reboco com 15mm de cada lado da estrutura. A espessura final da parede depende da quantidade de reboco aplicado e do revestimento final (ex.: azulejo).
- A espessura máxima da porta já inclui bites ou outros elementos decorativos.
- En el cuadro de espesores, las dimensiones de la pared acabada son las mínimas y dependen del acabado hecho. En la versión para cartón-yeso, se hay considerado la aplicación de una placa de BA13 en cada lado de la estructura. En la versión para enlucido, se recomienda aplicar una capa de yeso con 15mm a cada lado de la estructura. El espesor de la pared final depende de la cantidad de yeso aplicada y del acabado final (ej.: azulejo).
- El espesor máximo de la puerta ya incluye molduras o otros elementos decorativos.

DIMENSÕES | DIMENSIONES

CAIXILHO ARMAZÓN (LxH)	VÃO LIVRE VANO LIBRE (PLxHL)	VÃO TOTAL DE OBRA VANO TOTAL DE OBRA (LTxHT)
1200(600+600)x2000	575x1995	1950x2100
1200(600+600)x2100	575x2095	1950x2200
1200(600+600)x2400	575x2395	1950x2500
1400(700+700)x2000	675x1995	2250x2100
1400(700+700)x2100	675x2095	2250x2200
1400(700+700)x2400	675x2395	2250x2500
1500(750+750)x2000	725x1995	2400x2100
1500(750+750)x2100	725x2095	2400x2200
1500(750+750)x2400	725x2395	2400x2500
1600(800+800)x2000	775x1995	2550x2100
1600(800+800)x2100	775x2095	2550x2200
1600(800+800)x2400	775x2395	2550x2500
1800(900+900)x2000	875x1995	2850x2100
1800(900+900)x2100	875x2095	2850x2200
1800(900+900)x2400	875x2395	2850x2500
2000(1000+1000)x2000	975x1995	3150x2100
2000(1000+1000)x2100	975x2095	3150x2200
2000(1000+1000)x2400	975x2395	3150x2500
2200(1100+1100)x2000	1075x1995	3450x2100
2200(1100+1100)x2100	1075x2095	3450x2200
2200(1100+1100)x2400	1075x2395	3450x2500
2400(1200+1200)x2000	1175x1995	3750x2100
2400(1200+1200)x2100	1175x2095	3750x2200
2400(1200+1200)x2400	1175x2395	3750x2500
2800(1400+1400)x2000	1375x1995	4350x2100
2800(1400+1400)x2100	1375x2095	4350x2200
2800(1400+1400)x2400	1375x2395	4350x2500

Possibilidade de fabrico por medida | Posibilidad de fabricación por medida

OBS: O cálculo da passagem livre considera a porta totalmente recolhida e a aplicação de aros em madeira. El cálculo del paso libre considera la puerta completamente retraída y la aplicación de marcos en madera. Quando o caixilho é aplicado em paredes de gesso cartonado, o vão total de obra é H+70 x L+L/2+110. Cuando el armazón es aplicado en pared de cartón-yeso, el vano total de obra es H+70 x L+L/2+110.

PAREDE EM ALVENARIA  
PARED EN ENLUCIDO

Porta de Madeira | Puerta de madera

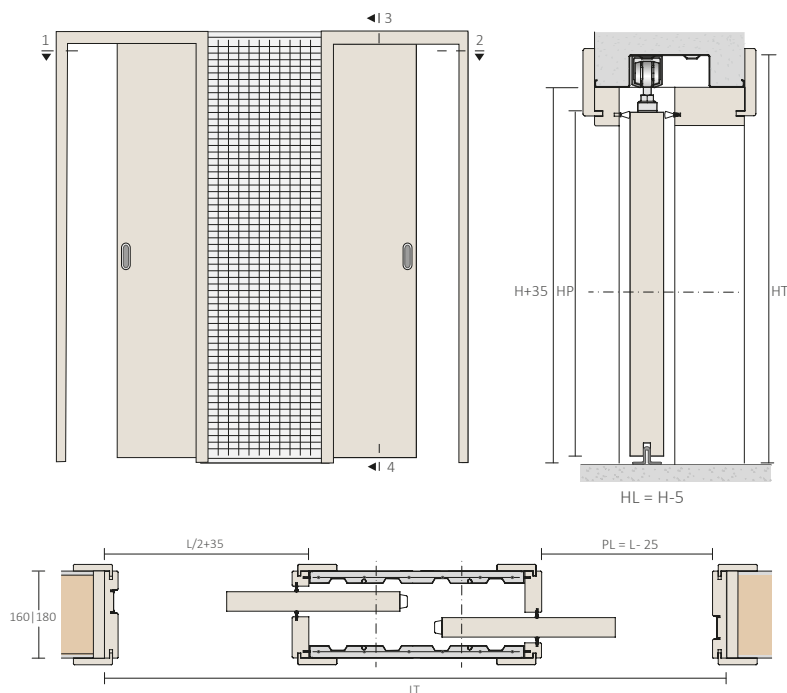

Cálculo para aplicação em obra

Cálculo para la aplicación en obra

Dimensão total em obra | Dimensión total en la obra:  
Parede de gesso cartonado | Pared en cartón-yeso

- HT = H+100
- LT = L+L/2+150

Cálculo da dimensão da porta

Cálculo de la dimensión de la puerta

Porta de madeira | Puerta de madera:

- HP = H
- LP = L/2

PAREDE EM GESSO CARTONADO  
PARED EN CARTÓN-YESO

Porta de vidro | Puerta de cristal

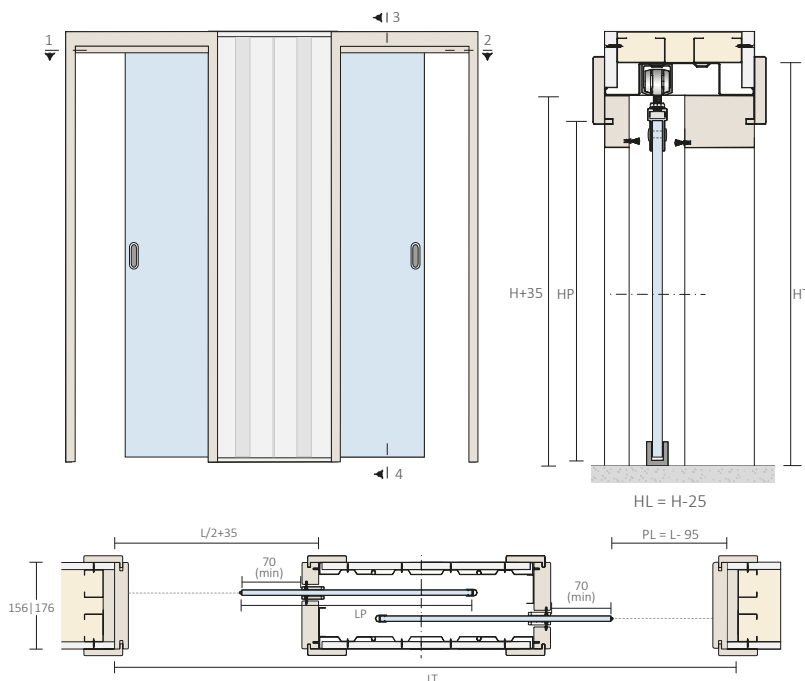

Cálculo para aplicação em obra

Cálculo para la aplicación en obra

Dimensão total em obra | Dimensión total en la obra:  
Parede de gesso cartonado | Pared en cartón-yeso

- HT = H+70
- LT = L+L/2+110

Cálculo da dimensão da porta

Cálculo de la dimensión de la puerta

Porta de vidro | Puerta de cristal:

- HP = H
- LP(min) = L/2+85

\*Quando a porta de vidro é aplicada com Easy soft, a altura da porta é igual a H-10 mm  
\*Cuando la puerta de cristal é aplicada con Easy soft, la altura de la puerta es igual a H-10 mm

H - Altura | Altura  
HP - Altura da porta | Altura de la puerta  
HL - Altura livre | Altura libre  
HT - Altura total | Altura total  
L - Largura | Anchura  
LP - Largura da porta | Anchura de la puerta  
PL - Passagem livre | Paso libre  
LT - Largura total | Anchura total



## STANDARD

O sistema base da gama EASYKIT permite aplicação de uma ou duas portas de correr, em madeira ou vidro, com fixação à parede. Simples e elegante, é uma solução económica e funcional para todo o tipo de divisões.

*El sistema base de la gama EASYKIT permite la aplicación de una o dos puertas correderas, de madera o cristal, con fijación a la pared. Simple y elegante, es una solución económica y funcional para todo tipo de divisiones.*

### ESQUEMA TÉCNICO | ESQUEMA TÉCNICO

STANDARD 80 KG   CALHA   RAÍL Nº 8A		
 PORTA Puerta	 KIT KIT	 KIT KIT
600-700	-	2800
750-800	1600	3200
900-1000	2000	4000
1100-1200	2400	4800
1300-1400	2800	5600

STANDARD 120 KG   CALHA   RAÍL Nº 5		
 PORTAS Puertas	 KIT KIT	 KIT KIT
700-800	-	3000
900-1000	2000	4000
1400-1500	3000	6000

### KIT COMPOSTO POR | KIT COMPUESTO POR:

- Calha nº 8A
- Suportes para calha
- Kit de acessórios
- Guias inferiores metálicas
- Parafusos de fixação

- Raíl nº 8A
- Soportes para Raíl
- Kit de acessórios
- Guias inferiores metálicas
- Tornillos de fijación

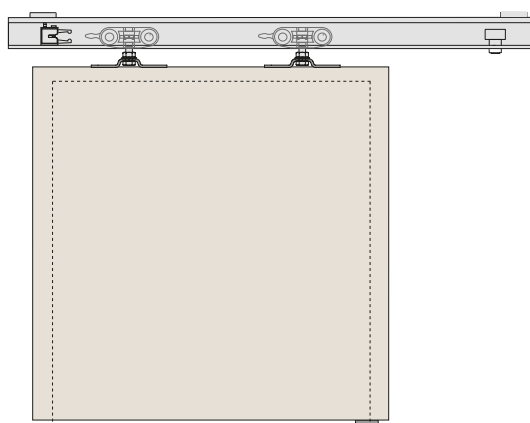

### ACESSÓRIOS OPCIONAIS ACCESORIOS OPCIONALES

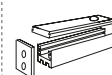

**Suporte de embutir**  
Soporte de empotrar

Pag: 50

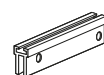

**Pinça contínua**  
Pinza continua

Pag: 53



**Perfil PVC**  
Perfil de PVC

Pag: 51

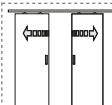

**Abertura simultânea**  
Apertura simultánea

Pag: 52



**CAPACIDADE MÁXIMA**  
CAPACIDAD MÁXIMA



80 | 120

QR CODE



#### Nota:

\*Quantidade variável conforme dimensão do kit e número de portas.  
\*Cantidad variable de acuerdo con la dimensión del kit y número de puertas.



Porta de madeira  
Puerta de madera



Porta de vidro  
Puerta de cristal

STANDARD 80 KG - CALHA Nº 8B | RAÍL Nº 8B

PORTA DE MADEIRA | Puerta de madera

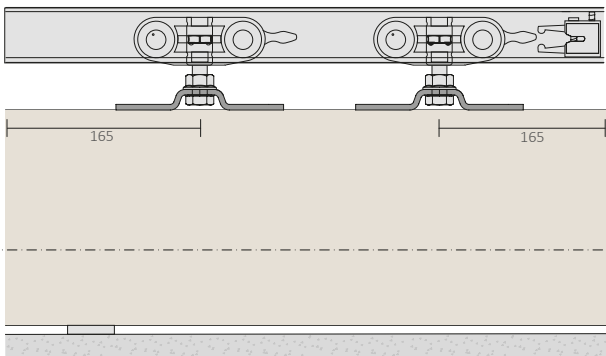
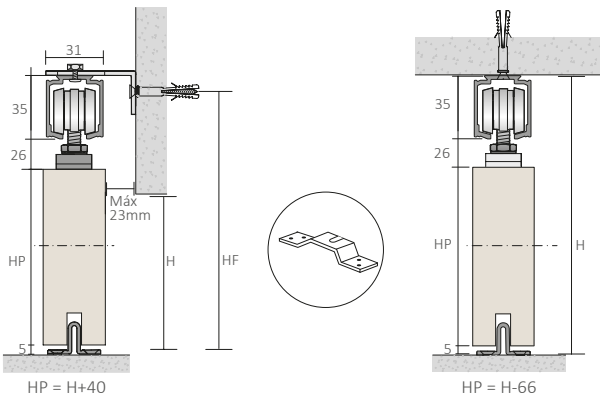

PORTA DE VIDRO | Puerta de cristal

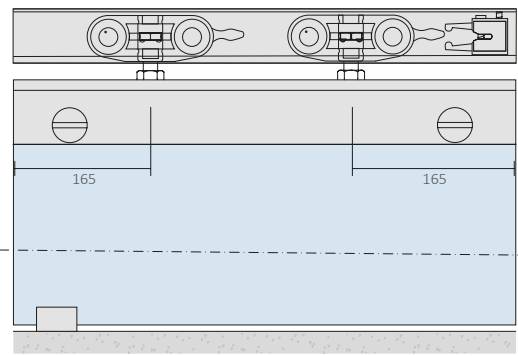
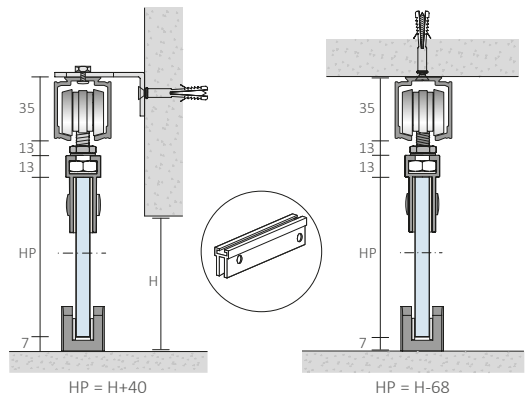

STANDARD 120 KG - CALHA Nº 5 | RAÍL Nº 5

PORTA DE MADEIRA | Puerta de madera

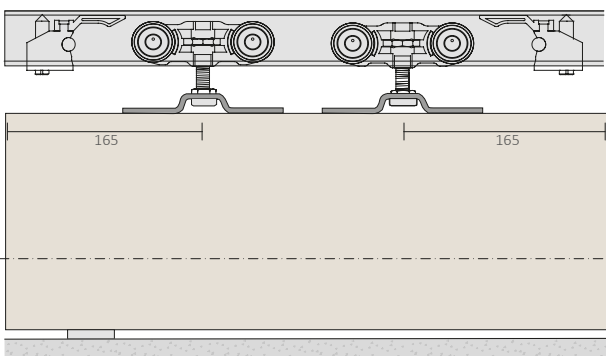
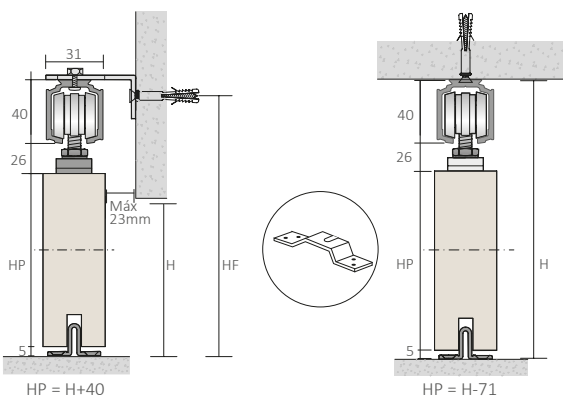

PORTA DE VIDRO | Puerta de cristal

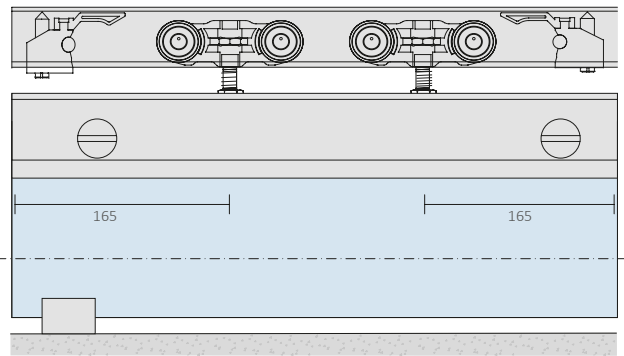
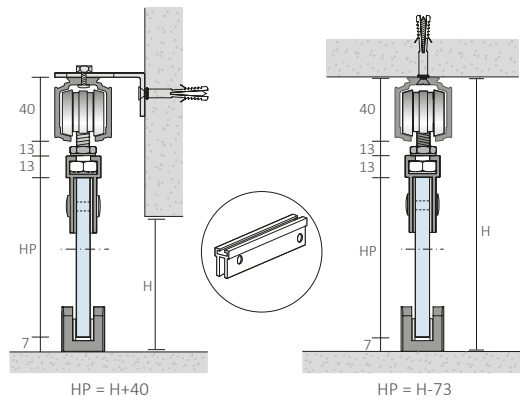



## ELEGANCE WOOD

Simple e sofisticado, o sistema ELEGANCE permite a instalação de uma porta de correr em madeira e a ocultação do sistema com uma aba em alumínio.

De fixação ao teto ou à parede.

Simple y sofisticado, el sistema ELEGANCE permite la instalación de una puerta corredera en madera y la ocultación del sistema corredero con una tapa en aluminio.

Este sistema se puede fijar a la pared o al techo.

KIT 1 PORTA   KIT 1 PUERTA	
 PORTA Puerta	 KIT KIT
750-800	1600
900-1000	2000
1100-1200	2400
1300-1400	2800

KIT 2 PORTAS   KIT 2 PUERTAS	
 PORTAS Puertas	 KIT KIT
600-700	2800
750-800	3200
900-1000	4000
1100-1200	4800
1300-1400	5600

### KIT COMPOSTO POR | KIT COMPUESTO POR:

- Calha em alumínio
- Aba em alumínio nº 2
- Suportes para porta de madeira
- Rodízios e travão
- Batente para calha
- Guia inferior
- Tampas laterais

- Rail en aluminio
- Tapa en aluminio nº 2
- Soportes para puerta en madera
- Ruedas y frenos
- Tope para rail
- Guia inferior
- Cubiertas laterales

ACESSÓRIOS OPCIONAIS ACCESORIOS OPCIONALES	
	Perfil PVC Perfil de PVC Pag: 51 
	Abertura simultânea Apertura simultánea Pag: 52 

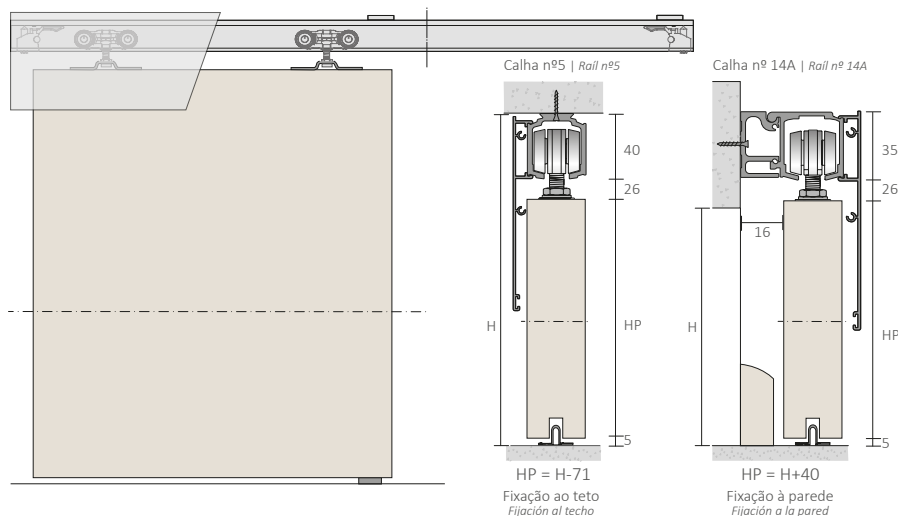

**CAPACIDADE MÁXIMA**  
CAPACIDAD MÁXIMA

**Kg**  
120

**QR CODE**



#### Nota:

\*Quantidade variável conforme dimensão do kit e número de portas.  
\*Cantidad variable de acuerdo con la dimensión del kit y número de puertas.



## ELEGANCE GLASS

Exclusivo para portas de vidro, o ELEGANCE GLASS é uma solução moderna e funcional para todas as divisões.

De fixação à parede ou teto, conjuga a elegância do vidro e o modernismo do alumínio.

Exclusivo para puertas de cristal, el ELEGANCE GLASS es una solución moderna y funcional para todas las divisiones.

De fijación a la pared o al techo, combina la elegancia del cristal y el modernismo del aluminio.

### ACESSÓRIOS OPCIONAIS ACCESORIOS OPCIONALES

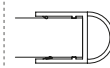

**Borracha ajustável A**  
Tope ajustável A

Pag: 53

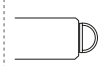

**Borracha adesiva C**  
Tope adesivo C

Pag: 53



KIT 1 PORTA   KIT 1 PUERTA	
PORTA Puerta	KIT KIT
750-800	1600
900-1000	2000
1100-1200	2400
1300-1400	2800

KIT 2 PORTAS   KIT 2 PUERTAS	
PORTAS Puertas	KIT KIT
600-700	2800
750-800	3200
900-1000	4000
1100-1200	4800
1300-1400	5600

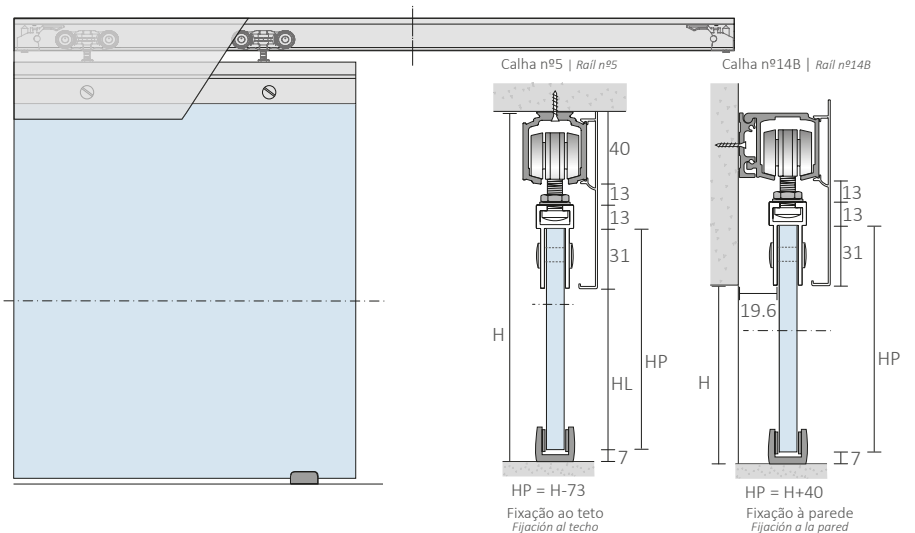

QR CODE



CAPACIDADE MÁXIMA  
CAPACIDAD MÁXIMA



120

KIT COMPOSTO POR | KIT COMPUESTO POR:

- Calha em alumínio
- Aba em alumínio
- Kit de pinça contínua
- Rodízios e travões
- Guia inferior
- Tampas laterais

- Rail em alumínio
- Tapa em alumínio
- Kit pinça contínua
- Ruedas y frenos
- Guía inferior
- Cubiertas laterales

Largura da porta  
Anchura de la puerta

Largura do kit  
Anchura del kit

H - Altura | Altura  
HP - Altura da porta | Altura de la puerta  
HL - Altura livre | Altura libre  
HT - Altura total | Altura total

L - Largura | Anchura  
LP - Largura da porta | Anchura de la puerta  
PL - Passagem livre | Paso libre  
LT - Largura total | Anchura total

Porta de vidro  
Puerta de cristal



## STYLE WOOD

Versátil e fácil de aplicar, o STYLE WOOD é composto por uma calha tubular de aço inoxidável de fixação à parede e por um sistema de roldanas de elevada qualidade para instalação de uma porta de correr em madeira.

Versátil y fácil de aplicar, el STYLE WOOD se compone de un rail tubular en acero inoxidable de fijación a la pared y de un sistema de ruedas de alta calidad para la instalación de una puerta corredera en madera.

DIMENSÃO   DIMENSIÓN	
 PORTA Puerta	 KIT KIT
1000	2000

Kits com >2000 mm de largura sob consulta  
Kits con >2000 mm de ancho por pedido

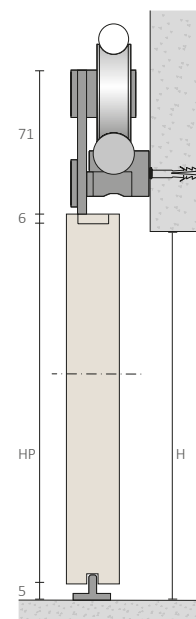
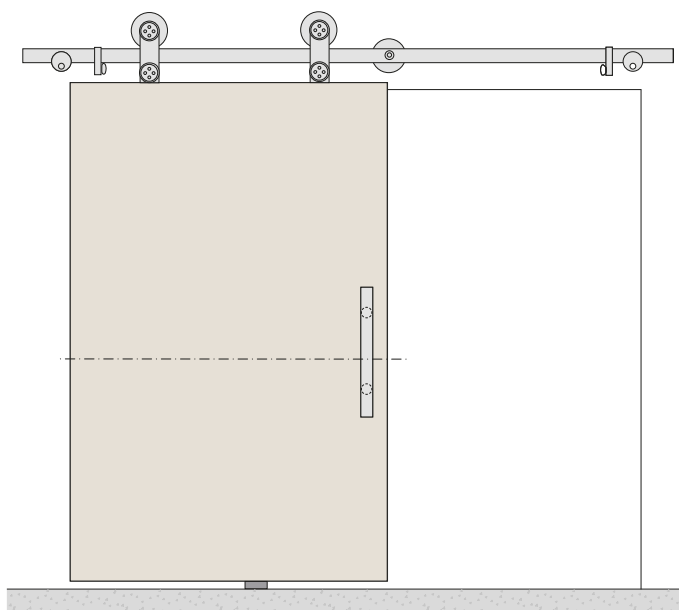
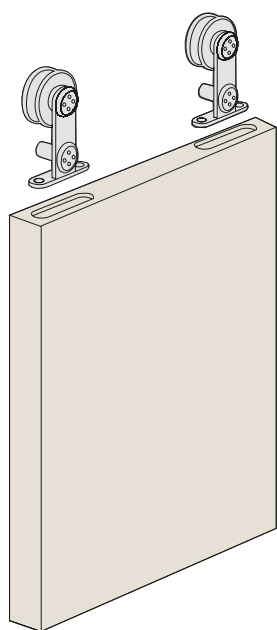

### KIT COMPOSTO POR | KIT COMPUESTO POR:

- Varão em inox
- Roldanas superiores
- Guia inferior
- União de varão
- Batentes

- Varilla en acero inoxidable
- Ruedas superiores
- Guia inferior
- Unión de la varilla
- Topes

Largura >2000 mm adicionar varão extra e união

Anchura >2000 mm añadir varilla extra y unión

CAPACIDADE MÁXIMA  
CAPACIDAD MÁXIMA



60

QR CODE



#### Nota:

\*Quantidade variável conforme dimensão do kit e número de portas.  
\*Cantidad variable de acuerdo con la dimensión del kit y número de puertas.





## STYLE GLASS

Elegante e moderno, este sistema permite a aplicação de uma porta de correr em vidro até 60kg, através da fixação à parede de uma calha tubular em aço e do recurso a um sistema de roldanas de elevada qualidade.

*Elegante y moderno, este sistema permite la aplicación de una puerta corredera de cristal hasta 60kg, mediante la fijación a la pared de un rail tubular en acero y del uso de un sistema de ruedas de alta calidad.*

DIMENSÃO   DIMENSIÓN	
 PORTA Puerta	 KIT KIT
1000	2000

Kits com >2000 mm de largura sob consulta  
Kits con >2000 mm de ancho por pedido

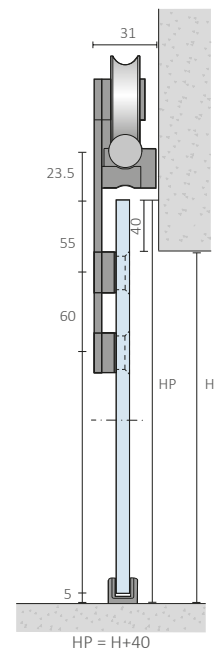
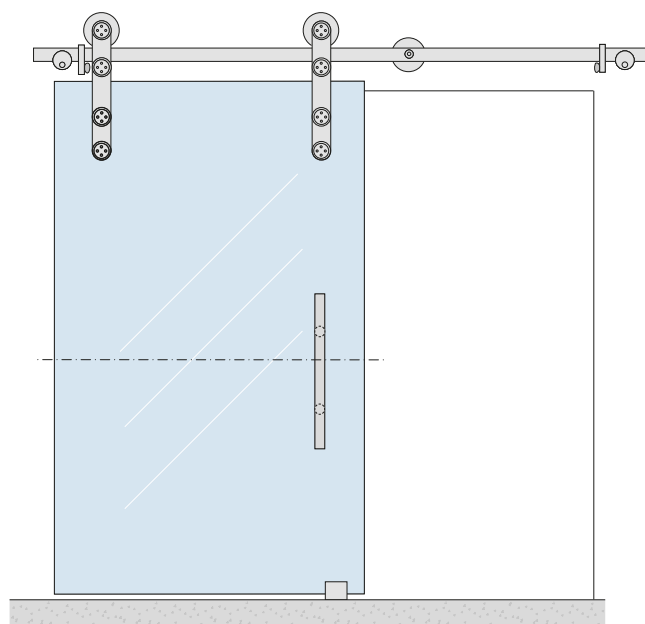
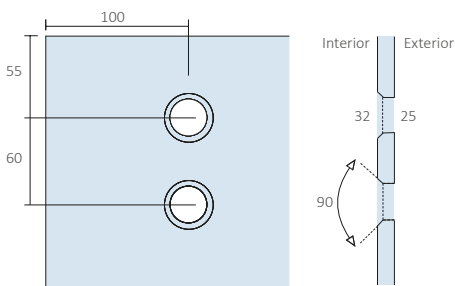

QR CODE



CAPACIDADE MÁXIMA  
CAPACIDAD MÁXIMA

  
60

KIT COMPOSTO POR | KIT COMPUESTO POR:

- Varão em inox
- Roldanas superiores
- Guia inferior
- União de varão
- Batentes

- Varilla en acero inoxidable
- Ruedas superiores
- Guia inferior
- Unión de la varilla
- Toste

 Largura da porta  
Anchura de la puerta

 Largura do kit  
Anchura del kit

H - Altura | Altura  
HP - Altura da porta | Altura de la puerta  
HL - Altura livre | Altura libre  
HT - Altura total | Altura total

L - Largura | Anchura  
LP - Largura da porta | Anchura de la puerta  
PL - Passagem livre | Paso libre  
LT - Largura total | Anchura total

 Porta de vidro  
Puerta de cristal



## INSIDE

Este inovador sistema de embutir no teto permite a utilização de uma porta de correr em madeira e vidro de grandes dimensões.

Sem elementos inestéticos visíveis, o INSIDE cria ambientes modernos, funcionais e sofisticados.

*Este innovador sistema de empotrar en el techo permite el uso de una puerta corredera en madera y vidrio de grandes dimensiones.*

*Sin elementos antiestéticos visibles, el INSIDE crea ambientes modernos, funcionales y sofisticados.*

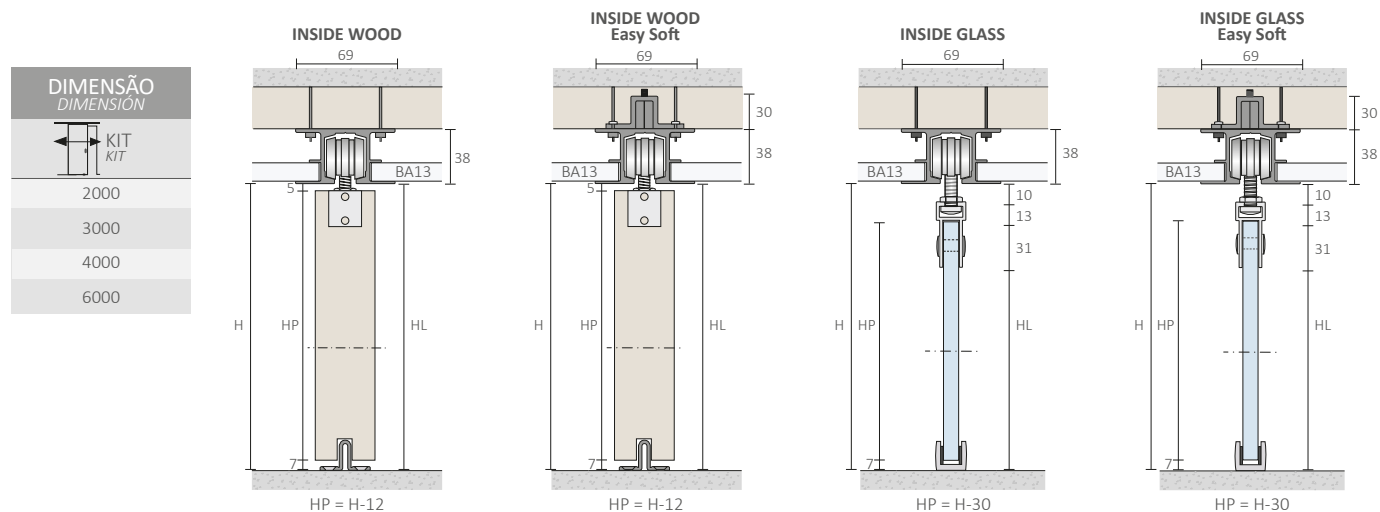
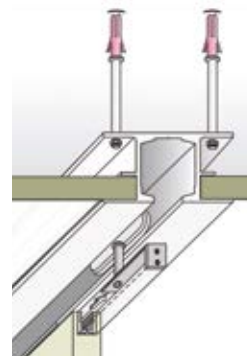

### ARTIGOS NECESSÁRIOS | ARTÍCULOS NECESARIOS:

#### INSIDE WOOD

- Calha nº96 | Rail nº 6  
 - Kit de acessórios 9007 | 9008 | 9009  
 Kit de accesorios 9007 | 9008 | 9009

#### INSIDE WOOD SOFT

- Calha nº96 com easy soft  
 Rail nº 6 con easy soft  
 - Kit de acessórios 9010  
 Kit de accesorios 9010

#### INSIDE GLASS

- Calha nº96 | Rail nº 6  
 - Kit de acessórios 9005  
 Kit de accesorios 9005  
 - Kit de pinça contínua 8002  
 Kit de pinza continua 8002

#### INSIDE GLASS SOFT

- Calha nº96 | Rail nº 6  
 - Kit de acessórios com easy soft 9006  
 Kit de accesorios con easy soft 9006  
 - Kit de pinça contínua 8002  
 Kit de pinza continua 8002

CAPACIDADE MÁXIMA  
 CAPACIDAD MÁXIMA

**Kg**  
 120

QR CODE



Ver página 52 à 57  
 Ver página 52 à 57

#### Nota:

\*Quantidade variável conforme dimensão do kit e número de portas.  
 \*Cantidad variable de acuerdo con la dimensión del kit y número de puertas.



## INSIDE DV

Desenvolvido especialmente para embutir no teto falso, o INSIDE DV possibilita a instalação de uma porta de correr e de um painel fixo em vidro, criando uma separação elegante entre dois espaços distintos.

Composto por uma calha em alumínio de fixação ao teto falso, o INSIDE DV apresenta-se como um sistema discreto que comunica com os espaços contíguos, mantendo a harmonia das linhas arquitetônicas.

*Siguiendo las tendencias de la arquitectura moderna, el INSIDE DV fue diseñado especialmente para la instalación de una puerta corredera y de un panel fijo en cristal, creando una elegante separación entre dos espacios distintos.*

*Compuesto por un rail en aluminio de empotrar en el techo, el INSIDE DV se presenta como un sistema corredero discreto que permite comunicar entre espacios adyacentes y mantener la armonía de las líneas arquitectónicas.*

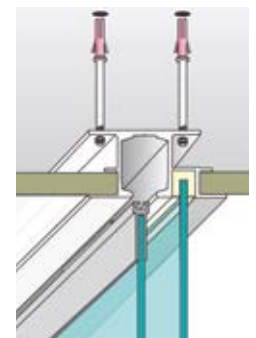

Viga em madeira para reduzir vibrações no teto falso (não fornecido)

Viga de madera para reducir las vibraciones en el falso techo (no suministrado)

DIMENSÃO DIMENSION

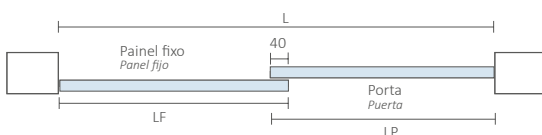
2000
3000
4000
6000

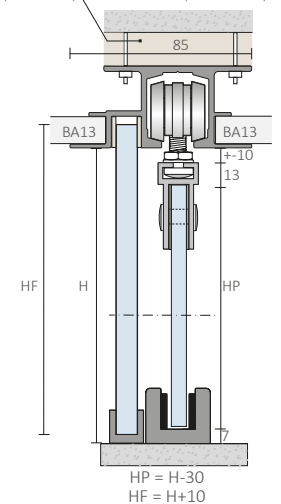
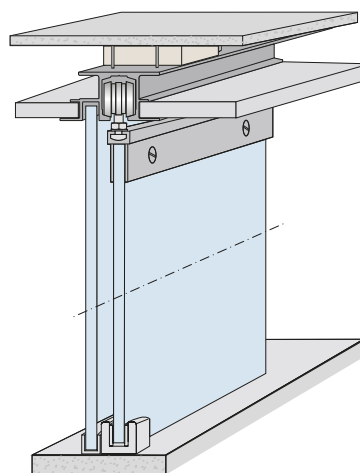

$$LF = \frac{L}{2} - 10 \quad LP = \frac{L}{2} + 50 \quad HF = H + 10 \quad HP = H - 30$$



QR CODE



CAPACIDADE MÁXIMA  
CAPACIDAD MÁXIMA



120

ARTIGOS NECESSÁRIOS | ARTÍCULOS NECESARIOS:

- Calha nº7
- Kit acessórios para porta de vidro 9005
- Kit pinça contínua 8002
- Perfil inferior U 15x15 para vidro fixo

- Rail nº7
- Kit acessórios para puerta de cristal 9005
- Kit pinza contínua 8002
- Perfil inferior U 15x15 para cristal fijo

 Largura da porta  
Anchura de la puerta

 Largura do kit  
Anchura del kit

H - Altura | Altura  
HP - Altura da porta | Altura de la puerta  
HL - Altura livre | Altura libre  
HT - Altura total | Altura total

L - Largura | Anchura  
LP - Largura da porta | Anchura de la puerta  
PL - Passagem livre | Paso libre  
LT - Largura total | Anchura total

 Porta de vidro  
Puerta de cristal



## INSIDE DUO

Ideal para criar ambientes exclusivos, o INSIDE DUO é composto por um inovador sistema de calha dupla de embutir no teto que permite a utilização de portas de correr de grandes dimensões.

Moderno e elegante, este sistema assume-se como a solução ideal para criar espaços de design, estando disponível para portas de madeira ou vidro com moldura em alumínio.

*Ideal para crear ambientes exclusivos, el INSIDE DUO consiste en un sistema innovador de duplo rail de empotrar en el techo que permite el uso de grandes puertas correderas.*

*Moderno y elegante, este sistema se asume como la solución ideal para crear espacios de design y está disponible para puertas en madera o en cristal con una estructura en aluminio.*

### Exemplos de aplicação:

Ejemplos de aplicación:

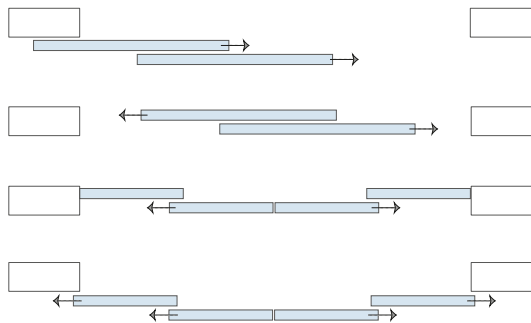

$$LF = \frac{L}{2} - 40$$

$$LP = \frac{L}{2}$$

### KIT COMPOSTO POR | KIT COMPUESTO POR:

- Calha nº 12
- Kit de acessórios INSIDE DUO
- Perfil embutido na porta 7013
- Guia inferior 7003
- Guia inferior 7007

**Nota:** Espessura mínima da porta de madeira 35 mm

- Rail nº 12
- Kit de accesorios INSIDE DUO
- Perfil empotrado en la puerta 7013
- Guia inferior 7003
- Guia inferior 7007

**Nota:** Espesor mínima de la puerta de madera 35 mm

DIMENSÃO DIMENSION	
	KIT
	2000
	3000
	4000
	6000

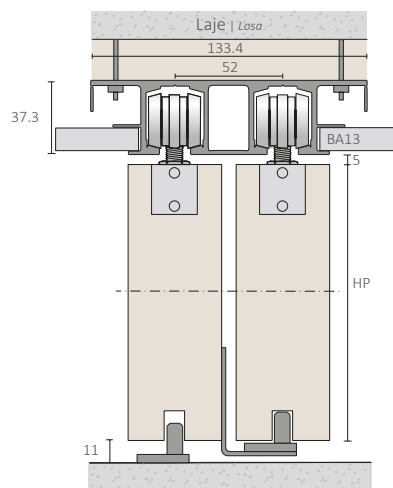

HP = H-16  
Porta de madeira  
Puerta de madera

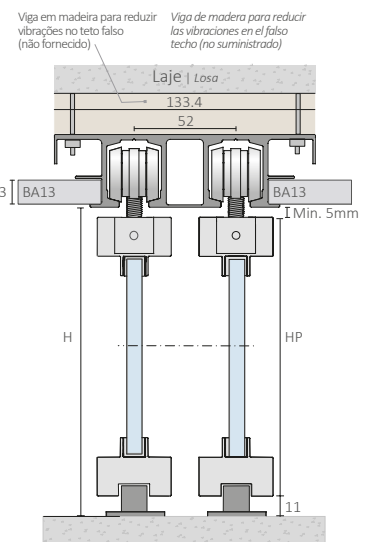

HP = H-16  
Porta de vidro com moldura em alumínio  
Puerta de cristal con perfil en aluminio

**CAPACIDADE MÁXIMA**  
CAPACIDAD MÁXIMA

**Kg**  
120

**QR CODE**





## INSIDE DUO GLASS

Com uma calha dupla de embutir no teto, este sistema de correr exclusivo para vidro permite a instalação de portas até ao teto e a separação de espaços de forma simples e eficaz.

Versátil, moderno e sofisticado, o INSIDE DUO GLASS foi pensada para os clientes que valorizam o design e a funcionalidade.

Con un doble rail empotrado en el techo, este sistema corredero exclusivo para puertas de cristal, permite la instalación de las puertas al techo y la separación del espacio de forma simple y eficaz.

Versátil, moderno y sofisticado, el INSIDE DUO GLASS ha sido pensado para los clientes que valoran el design y la funcionalidad.

### Exemplos de aplicação:

Ejemplos de aplicación:

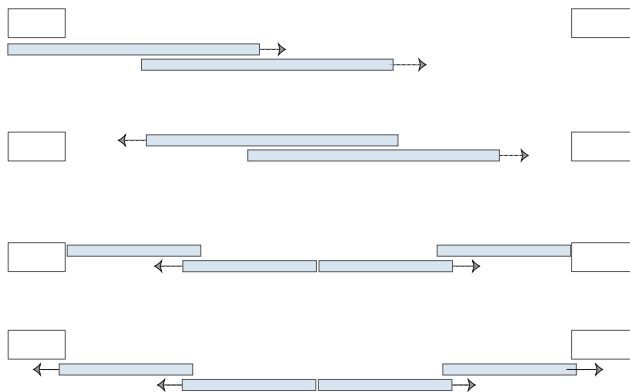

### DIMENSÃO DIMENSION



2000

3000

4000

6000

Viga em madeira para reduzir vibrações no teto falso (não fornecido)  
Viga de madera para reducir las vibraciones en el falso techo (no suministrado)

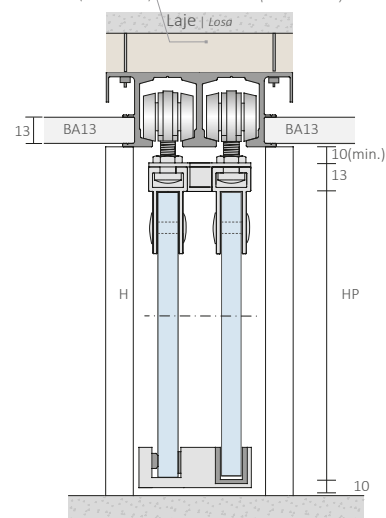

HP = H-33

### QR CODE



### CAPACIDADE MÁXIMA CAPACIDAD MÁXIMA

**Kg**  
120

### KIT COMPOSTO POR | KIT COMPUESTO POR:

- Calha nº 13
- Kit de acessórios porta de vidro 9005
- Kit para portas paralelas em vidro 7012
- Kit pinça contínua 8002

**Nota:**  
Espessura mínima de porta 8 | 10 mm.

- Rail nº 13
- Kit de acessórios para puerta de cristal 9005
- Kit para puertas paralelas en cristal 7012
- Kit pinza continua 8002

**Nota:**  
Espesor mínimo de la puerta de cristal 8 | 10 mm

Largura da porta  
Anchura de la puerta

Largura do kit  
Anchura del kit

H - Altura | Altura  
HP - Altura da porta | Altura de la puerta  
HL - Altura livre | Altura libre  
HT - Altura total | Altura total

L - Largura | Anchura  
LP - Largura da porta | Anchura de la puerta  
PL - Passagem livre | Paso libre  
LT - Largura total | Anchura total

Porta de vidro  
Puerta de cristal



## TELESCOPIC GLASS

Criado a pensar nos espaços mais exigentes, o novo TELESCOPIC GLASS permite a conjugação de um painel fixo com duas portas de correr paralelas em vidro.

O TELESCOPIC GLASS é uma solução exclusiva para vidro que permite uma separação elegante de espaços e que alia as vantagens de um modelo de fixação ao teto com a funcionalidade de um sistema de duas portas paralelas.

*Creado a pensar en los espacios más exigentes, el TELESCOPIC GLASS permite la combinación de un panel fijo con dos puertas correderas paralelas en cristal.*

*El TELESCOPIC GLASS es una solución exclusiva para cristal que permite una separación elegante de los espacios y que combina las ventajas de un modelo de fijación al techo con la funcionalidad de un sistema de dos puertas paralelas.*

Exemplos de aplicação:  
Ejemplos de aplicación:

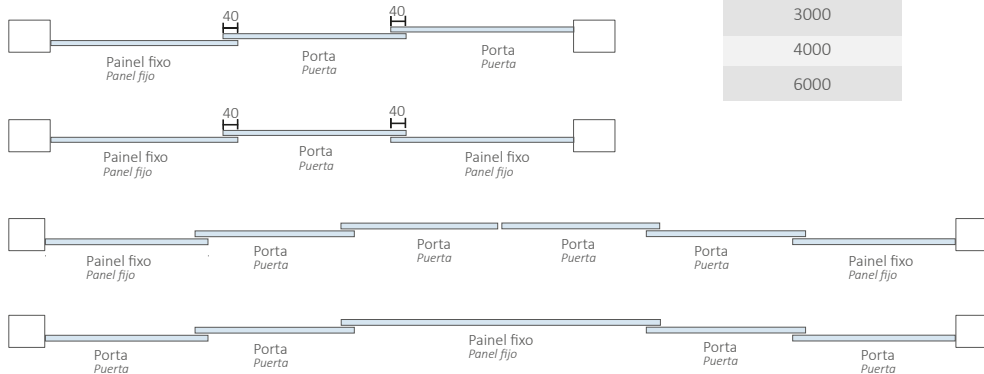

DIMENSÃO  
DIMENSION



KIT

KIT

2000

3000

4000

6000

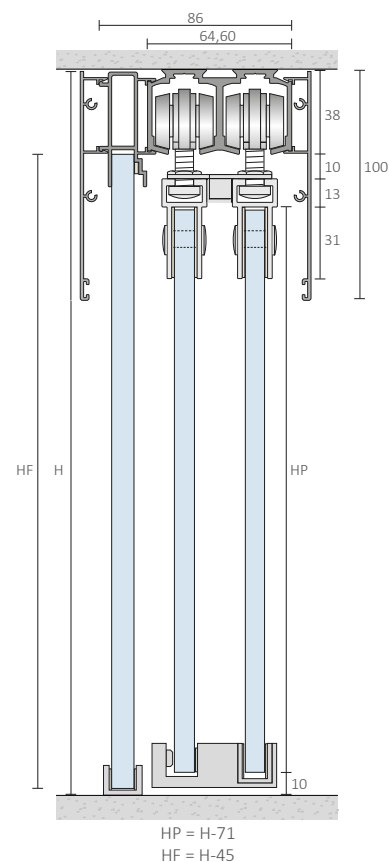

CAPACIDADE MÁXIMA  
CAPACIDAD MÁXIMA

**Kg**  
120

QR CODE



ARTIGOS NECESSÁRIOS | ARTÍCULOS NECESARIOS:

- Calha nº 11
- Calha para fixo em vidro 1017
- Kit de pinça contínua 8002
- Kit de acessórios 9005
- Kit para portas paralelas 7012
- Perfil inferior U 15x15
- 2 Abas em alumínio

- Rail nº 11
- Rail para fixo en cristal 1017
- Kit de pinza contínua 8002
- Kit de accesorios 9005
- Kit para portas paralelas 7012
- Perfil inferior U 15x15
- 2 Tapas en aluminio



## TELESCOPIC TRIPLE GLASS

A pensar nos desafios arquitetônicos dos ambientes modernos, foi desenvolvido o TELESCOPIC TRIPLE GLASS, um sistema de fixação ao teto que permite a conjugação de painéis fixos e portas de correr paralelas em vidro.

Com este sistema inovador é possível combinar até seis folhas, entre fixos e portas de correr em vidro, em aberturas até 6 metros de largura.

*Pensando en los desafíos arquitectónicos de los ambientes modernos, fue desarrollado el TELESCOPIC TRIPLE GLASS, un sistema de fijación al techo que permite la combinación de paneles fijos y puertas correderas paralelas en cristal.*

*Con este innovador sistema se puede combinar hasta seis hojas, entre paneles fijos y puertas correderas en cristal en aberturas de hasta 6 metros de ancho.*

DIMENSÃO DIMENSION
 2000
3000
4000
6000

Exemplos de aplicação:  
Ejemplos de aplicación:

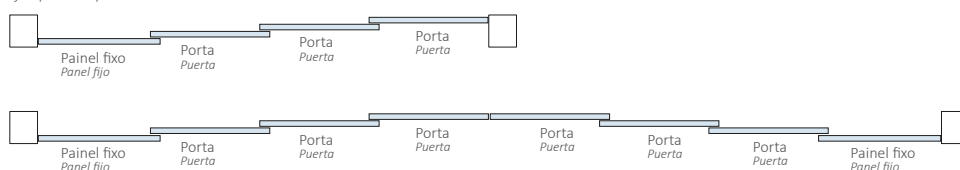

QR CODE



CAPACIDADE MÁXIMA  
CAPACIDAD MÁXIMA

 120

ARTIGOS NECESSÁRIOS | ARTÍCULOS NECESARIOS:

- Calha nº 11
- Calha nº 9
- Kit pinça contínua 8002
- Kit de acessórios 9005
- Kit para portas paralelas 7013
- Perfil inferior U 15x15 1021
- 2 Abas em alumínio
- Rail nº 11
- Rail nº 9
- Kit de pinça contínua 8002
- Kit de acessórios 9005
- Kit para portas paralelas 7013
- Perfil inferior U 15x15 1021
- 2 Tapas em alumínio

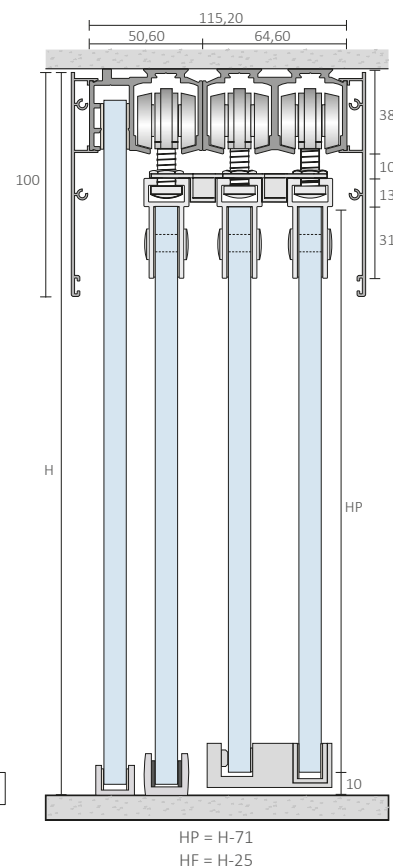

 Largura do kit  
Anchura del kit

H - Altura | Altura  
HP - Altura da porta | Altura de la puerta  
HL - Altura livre | Altura libre  
HT - Altura total | Altura total

L - Largura | Anchura  
LP - Largura da porta | Anchura de la puerta  
PL - Passagem livre | Paso libre  
LT - Largura total | Anchura total

 Porta de vidro  
Puerta de cristal



## SMART

O modelo SMART, especialmente desenvolvido para a aplicação de uma porta de correr ou de uma porta de correr + fixo.

Aliando o design à versatilidade, o SMART destaca-se pela qualidade e robustez do seu sistema de correr, proporcionando à sua sala ou divisão uma elegância sublime, podendo ser instalado no tecto ou na parede.

*El modelo SMART fue especialmente desarrollado para la aplicación de una puerta corredera de cristal o de una puerta corredera con un panel fijo en cristal.*

*Combinando design y versatilidad, el SMART se destaca por la calidad y la solidez de su sistema corredero, dando a su espacio una elegancia sublime, pudiendo ser instalado en el techo o en la pared.*

### DIMENSÃO DIMENSION



2000

3000

4000

6000

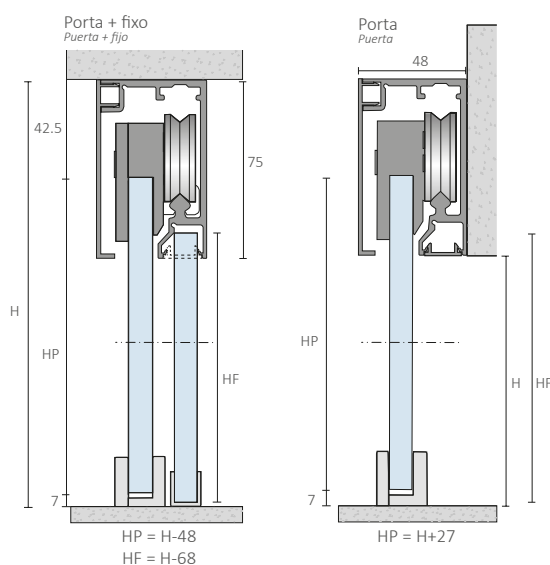
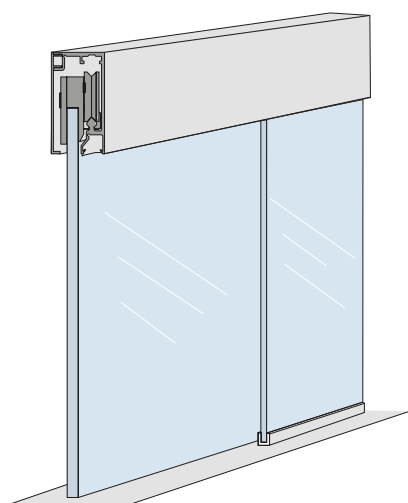

### KIT COMPOSTO POR | KIT COMPUESTO POR:

#### Kit 1 Porta

- Calha superior em alumínio
- Kit de acessórios

#### Nota:

Espessura recomendada de porta 8|10 mm  
Vidro sem furação

#### Kit 1 Puerta

- Rail superior em alumínio
- Kit de acessórios

#### Nota:

Espeor recomendado de la puerta 8|10 mm  
Cristal sin perforación

CAPACIDADE MÁXIMA  
CAPACIDAD MÁXIMA



80 | 120

QR CODE





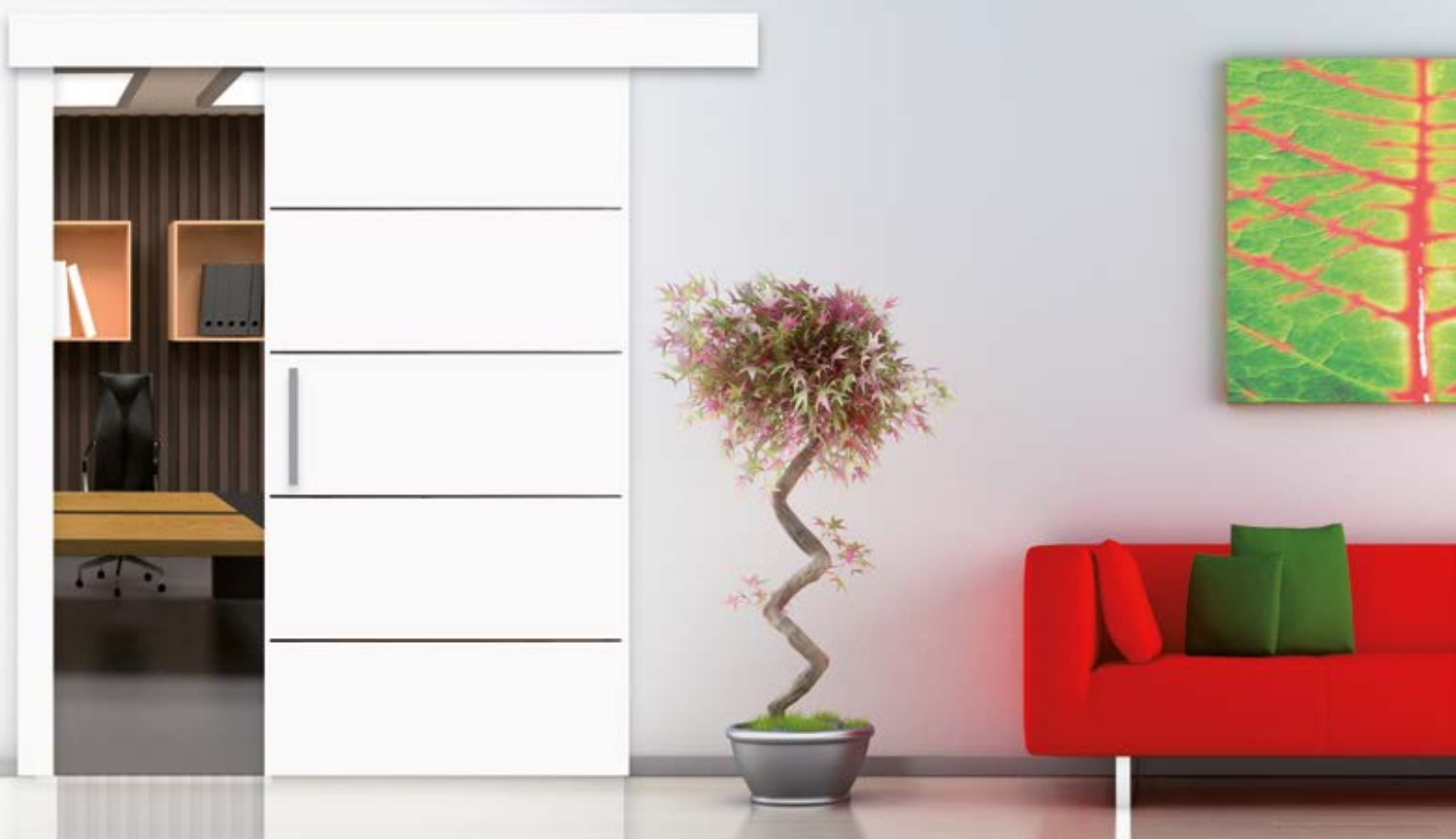

## WOOD

Pensado para estilos requintados, o sistema WOOD apresenta-se como o casamento perfeito entre design e natureza.

Composto uma aba e uma prumada batente em madeira, esta solução de fixação à parede permite a aplicação de uma porta de correr em madeira com o sistema de correr elegantemente oculto.

*Pensado para estilos exquisitos, el sistema WOOD se presenta como el matrimonio perfecto entre el design y la naturaleza.*

*Compuesto por una tapa y una plomada batiente en madera, esta solución de fijación a la pared permite la aplicación de una puerta corredera en madera con el sistema corredero elegantemente oculto.*

DIMENSÃO   DIMENSIÓN	
 PORTA Puerta	 KIT KIT
1000	2100

### Versão A | Versión A

- Com prumada batente | Con plomada batiente

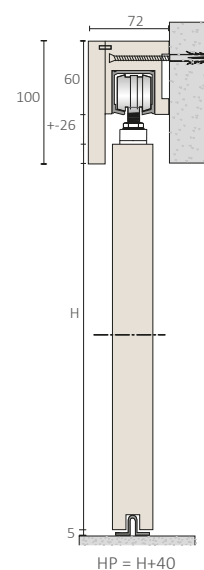
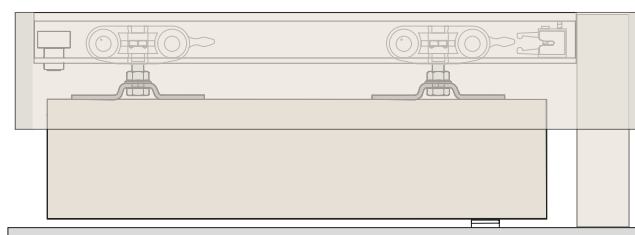
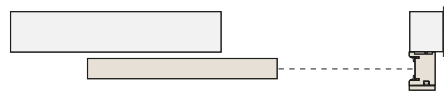

### Versão B | Versión B

- Sem prumada batente | Sin plomada batiente

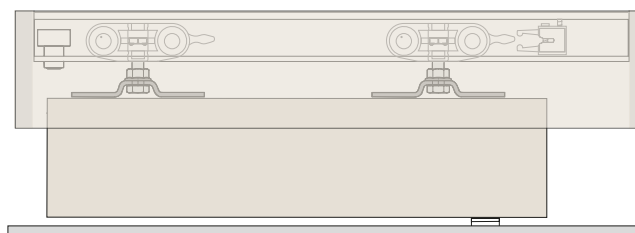

QR CODE



CAPACIDADE MÁXIMA  
CAPACIDAD MÁXIMA

  
80

#### KIT COMPOSTO POR | KIT COMPUESTO POR:

##### Versão A

- Calha nº 8A  
- Kit de acessórios 9003  
- Aba em madeira  
- Prumada batente

##### Versão B

- Calha nº 8A  
- Kit de acessórios 9003  
- Aba em madeira

##### Versión A

- Rail nº 8A  
- Kit de accesorios 9003  
- Tapa en madera  
- Plomada batiente

##### Versión B

- Rail nº 8A  
- Kit de accesorios 9003  
- Tapa en madera

**Nota:** Disponível em vários acabamentos

**Nota:** Disponible en diversos acabados

 Largura da porta  
Anchura de la puerta

 Largura do kit  
Anchura del kit

H - Altura | Altura  
HP - Altura da porta | Altura de la puerta  
HL - Altura livre | Altura libre  
HT - Altura total | Altura total

L - Largura | Anchura  
LP - Largura da porta | Anchura de la puerta  
PL - Passagem livre | Paso libre  
LT - Largura total | Anchura total

 Porta de madeira  
Puerta de madera



PATENTED

## SLIDE WOOD

O SLIDE WOOD é um inovador sistema de correr com travão amortecedor duplo que permite a instalação de uma porta em madeira e a criação de ambientes modernos.

Esta solução permite ocultar o sistema de correr no interior da porta, criando ambientes modernos e de elevada qualidade.

*El SLIDE WOOD es un innovador sistema corredero con doble freno amortiguador que permite la instalación de una puerta en madera y la creación de ambientes modernos.*

*Esta solución le permite ocultar el sistema corredero dentro de la puerta para crear ambientes modernos y de alta calidad.*

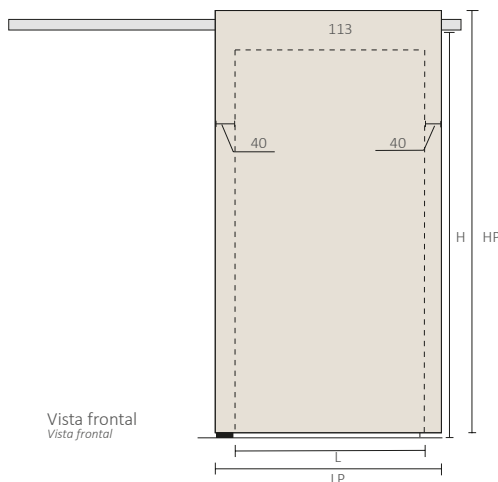
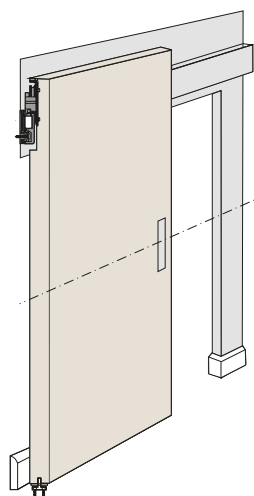
 Vista frontal  
 Vista frontal

KIT 1 PORTA   KIT 1 PUERTA	
PORTA Puerta	KIT KIT
1000	2000
1500	3000

KIT 2 PORTAS   KIT 2 PUERTAS	
PORTA Puerta	KIT KIT
750	3000
1000	4000

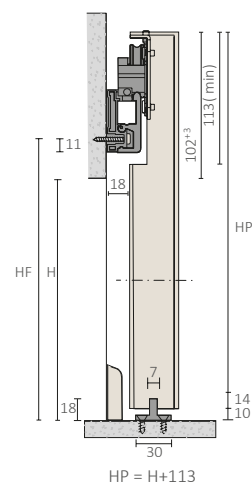

$$HP = H + 113$$

### KIT COMPOSTO POR | KIT COMPUESTO POR:

#### Kit 1 Porta

- Calha superior em alumínio
- Kit de acessórios

#### Nota:

Espessura de porta recomendada: 40 mm  
 Porta alveolar necessita reforço superior com 150 mm

#### Kit 1 Puerta

- Rall superior en aluminio
- Kit de accesorios

#### Nota:

Espesor de puerta recomendada: 40 mm  
 Puerta alveolar necesita de refuerzo superior con 150 mm

**CAPACIDADE MÁXIMA**  
 CAPACIDAD MÁXIMA

80

**QR CODE**





PATENTED

# SLIDE GLASS

Elegante e sofisticado, o SLIDE GLASS permite a instalação de uma porta de correr em vidro que desliza sobre discreta calha em alumínio. De fácil manuseamento, o resultado é um modelo de correr de elevada qualidade que aposta na simplicidade das linhas e na eficiência de um inovador sistema de rodízios embutidos, ideal para a construção ou remodelação de qualquer espaço habitacional ou comercial.

*Elegante y sofisticado, el SLIDE GLASS permite la instalación de una puerta corredera de cristal que desliza en un discreto rail de aluminio.*

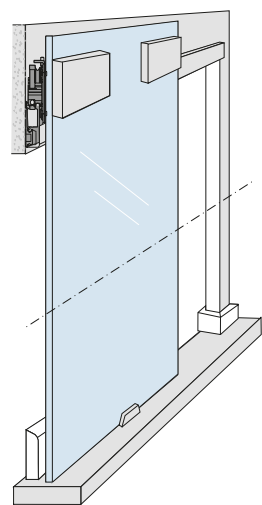
*Fácil de manejar, el resultado es un sistema corredero de alta calidad que apuesta en la simplicidad de las líneas y en la eficiencia de un innovador sistema de ruedas empotradas, ideal para la construcción o remodelación de cualquier espacio residencial o comercial.*



FURAÇÃO DO VIDRO | PERFORACIÓN DEL CRISTAL

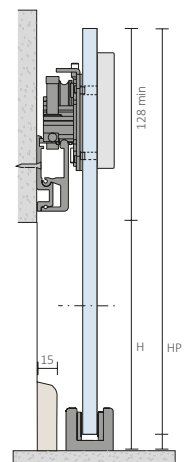
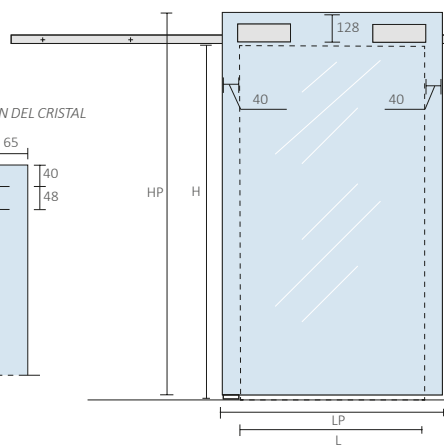
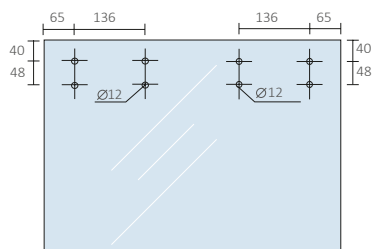

HP = H+128 (min.)

QR CODE



CAPACIDADE MÁXIMA  
CAPACIDAD MÁXIMA



80

KIT COMPOSTO POR | KIT COMPUESTO POR:

**Kit 1 Porta**  
- Calha superior em alumínio  
- Kit de acessórios

**Nota:**  
Espessura de porta recomendada: 8|10 mm  
Vidro com furação

**Kit 1 Puerta**  
- Rail superior en aluminio  
- Kit de accesorios

**Nota:**  
Espesor de puerta recomendada: 8|10 mm  
Cristal con perforación

Largura da porta  
Anchura de la puerta

Largura do kit  
Anchura del kit

H - Altura | Altura  
HP - Altura da porta | Altura de la puerta  
HL - Altura livre | Altura libre  
HT - Altura total | Altura total  
L - Largura | Anchura  
LP - Largura da porta | Anchura de la puerta  
PL - Passagem livre | Paso libre  
LT - Largura total | Anchura total

Porta de vidro  
Puerta de cristal



PATENTED

## INVISIBLE WOOD

Especialmente concebido para os clientes mais exigentes, o INVISIBLE WOOD permite a instalação de uma porta em madeira com um sistema de correr inovador completamente invisível.

Sem elementos inestéticos visíveis, o INVISIBLE WOOD possibilita a criação de espaços modernos e sofisticados, nos quais as suas portas se tornam elementos decorativos essenciais.

*Especialmente diseñado para los clientes más exigentes, el INVISIBLE WOOD permite la instalación de una puerta de madera con un innovador sistema corredero completamente invisible.*

*Sin elementos antiestéticos visibles, el INVISIBLE WOOD permite la creación de espacios modernos y sofisticados en los cuales sus puertas se convierten en elementos decorativos esenciales.*

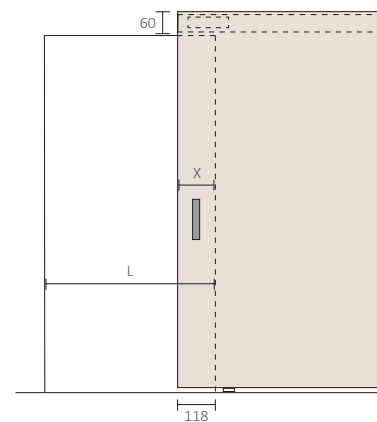
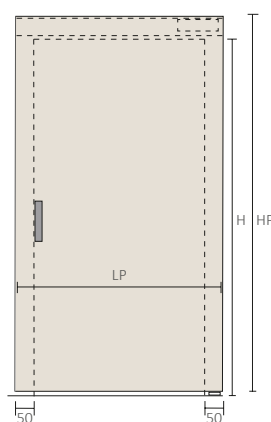
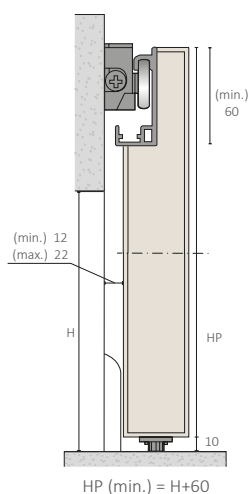
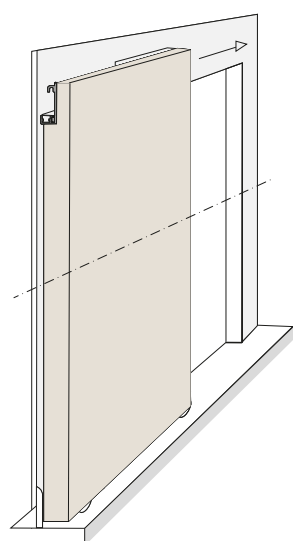

### KIT 1 PORTA | KIT 1 PUERTA

LARGURA MÁX. PORTA Anchura máx de puerta	KIT KIT
1	1100
1	1800

### DIMENSÃO PORTA | DIMENSIÓN PUERTA

	OPÇÃO 1 OPCIÓN 1	OPÇÃO 2 OPCIÓN 2	OPÇÃO 3 OPCIÓN 3
X	118	60	0
LP	L+100	L+158	L+218

### KIT COMPOSTO POR | KIT COMPUESTO POR:

#### Kit 1 Porta

- Calha superior em alumínio
- Kit de acessórios

#### Nota:

Espessura de porta recomendada: 40 mm  
Porta alveolar necessita reforço superior com 150 mm

#### Kit 1 Puerta

- Rall superior en aluminio
- Kit de accesorios

#### Nota:

Espesor de puerta recomendada: 40 mm  
Puerta alveolar necesita de refuerzo superior con 150 mm

### CAPACIDADE MÁXIMA CAPACIDAD MÁXIMA



80

### QR CODE





PATENTED

## INVISIBLE GLASS

O INVISIBLE GLASS permite a aplicação de uma porta de correr em vidro de sistema oculto. Ideal para portas de vidro espelhadas ou lacadas, este sistema garante um ambiente sublime, estético e funcional.

De elevada qualidade, versatilidade e inovação, o novo modelo INVISIBLE GLASS da OPENSACE é a solução predileta de arquitetos e proprietários.

*El INVISIBLE GLASS permite la aplicación de una puerta corredera de cristal con un sistema corredero oculto. Ideal para puertas en cristal reflejado o lacado, este sistema asegura un ambiente sublime, estético y funcional.*

*De elevada calidad, versatilidad e innovación, el INVISIBLE GLASS de la OPENSACE es la solución ideal de los arquitectos y propietarios.*

### KIT 1 PORTA | KIT 1 PUERTA

LARGURA MÁX. PORTA Anchura máx. de puerta	KIT KIT
1	1100
1	1800

### DIMENSÃO PORTA | DIMENSIÓN PUERTA

	OPÇÃO 1 OPCIÓN 1	OPÇÃO 2 OPCIÓN 2	OPÇÃO 3 OPCIÓN 3
X	118	60	0
LP	L+100	L+158	L+218

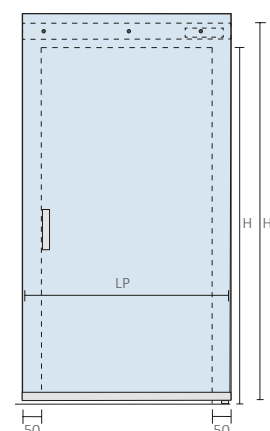
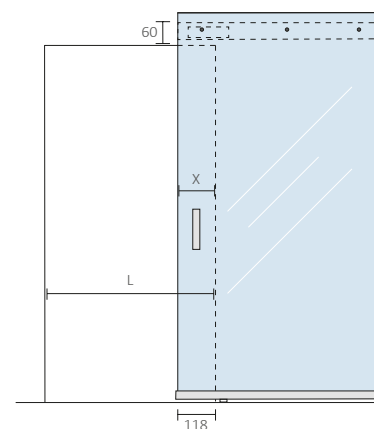
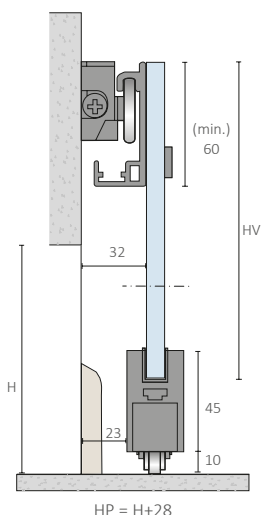
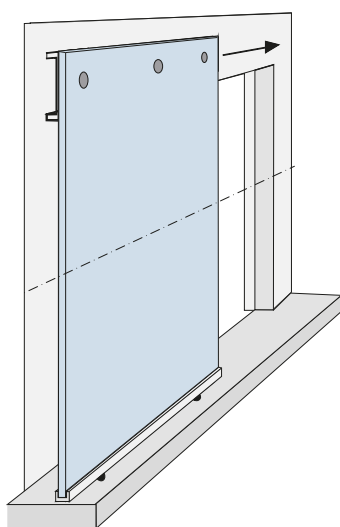

#### QR CODE



#### CAPACIDADE MÁXIMA CAPACIDAD MÁXIMA

**Kg**  
80

#### KIT COMPOSTO POR | KIT COMPUESTO POR:

##### Kit 1 Porta

- Calha superior e inferior em alumínio
- Kit de acessórios

##### Nota:

Para porta de vidro com 10 mm  
Vidro com furação

##### Kit 1 Puerta

- Rail superior y inferior en aluminio
- Kit de accesorios

##### Nota:

Para puerta de cristal con 10 mm  
Cristal con perforación

Largura da porta  
Anchura de la puerta

Largura do kit  
Anchura del kit

H - Altura | Altura  
HP - Altura da porta | Altura de la puerta  
HL - Altura livre | Altura libre  
HT - Altura total | Altura total

L - Largura | Anchura  
LP - Largura da porta | Anchura de la puerta  
PL - Passagem livre | Paso libre  
LT - Largura total | Anchura total

Porta de vidro  
Puerta de cristal



## DIVISION

Requintado e funcional, o DIVISION apresenta-se como uma solução eficaz para a divisão de espaços de grandes dimensões.

Com um sistema de calhas embutidas no teto, o DIVISION possibilita a conjugação de painéis fixos e portas de correr em vidro (até quatro folhas), ficando o sistema oculto por uma elegante aba em alumínio.

Refinado y funcional, DIVISION se presenta como una solución eficaz a separación de los grandes espacios.

Con un sistema de riles empotrados en el techo, el DIVISION permite la combinación de paneles fijos y puertas correderas de cristal (hasta cuatro hojas), dejando el sistema oculto por una elegante tapa en aluminio.

DIMENSÃO DIMENSION
2000
3000
4000
6000

Exemplos de aplicação:  
Ejemplos de aplicación:

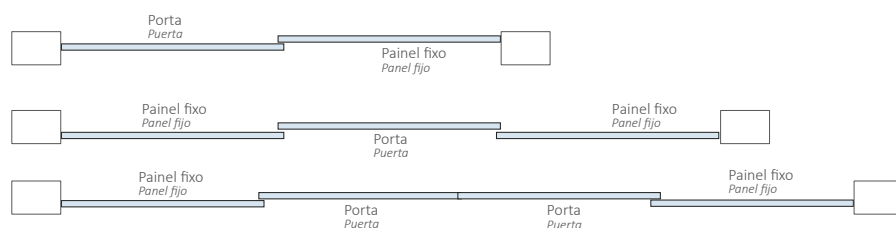

### ARTIGOS NECESSÁRIOS | ARTÍCULOS NECESARIOS:

#### Kit Porta + Painel fixo

- Calha nº 9
- Aba em alumínio nº 2
- Kit acessórios para porta de vidro 9005
- Kit pinça contínua 8002
- Perfil inferior U 15x15
- Borracha Mod. A, C ou B

#### Kit Porta + Painel fijo

- Rail nº9
- Tapa en aluminio nº2
- Kit accesorios para puerta de cristal 9005
- Kit pinza continua 8002
- Perfil inferior U 15x15
- Tope Mod. A, C o B

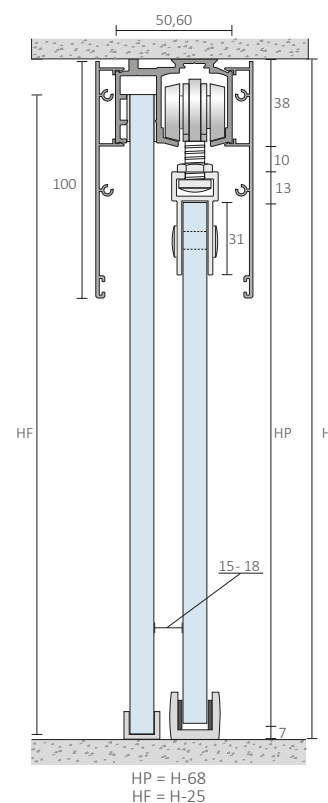

CAPACIDADE MÁXIMA  
CAPACIDAD MÁXIMA

**Kg**  
120

QR CODE





# HARMÓNIO

Inovador e prático, o HARMÓNIO foi pensado para a divisão de grandes espaços, onde o design e a funcionalidade são elementos essenciais. Composto um sistema de calhas de embutir no teto e no chão, o HARMÓNIO permite a utilização de duas ou quatro portas de abertura em livro, criando ambiente modernos, estéticos e funcionais.

*Innovador y práctico, el HARMÓNIO fue pensado para la división de grandes espacios, donde el design y la funcionalidad son esenciales.*

*Compuesto por un sistema de raíles empotradas en el techo y en el suelo, el HARMÓNIO permite el uso de dos o cuatro puertas de apertura de en el libro, creando ambientes modernos estéticos y funcionales.*

## DIMENSÃO DIMENSION



2000

3000

4000

6000

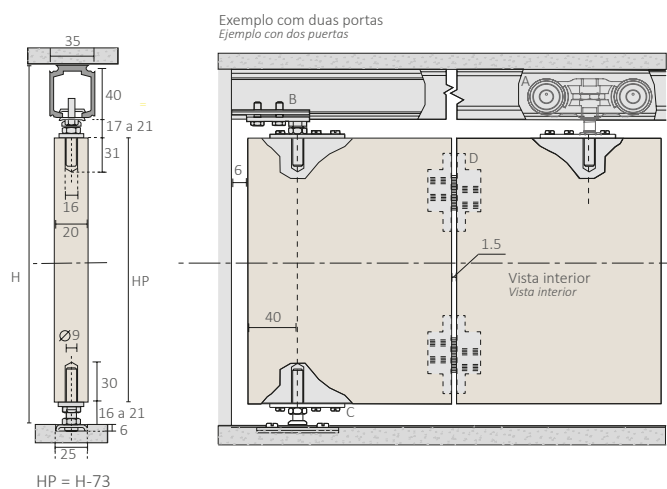
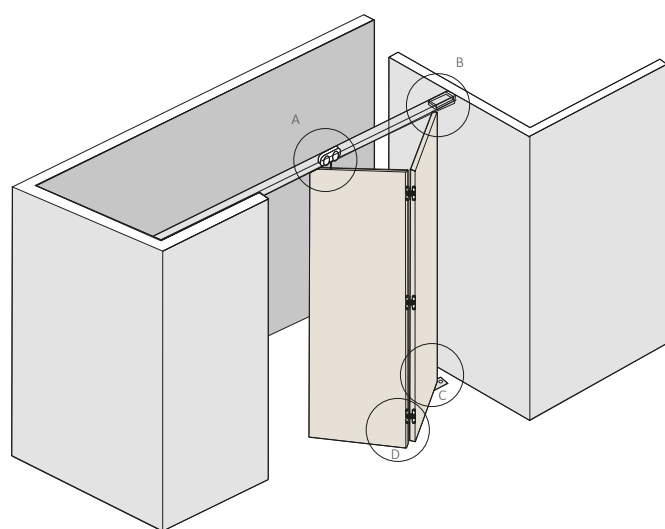

QR CODE



CAPACIDADE MÁXIMA  
CAPACIDAD MÁXIMA



40

## ARTIGOS NECESSÁRIOS | ARTÍCULOS NECESARIOS:

### Kit 2 Portas

- Calha nº 5 | 6

- Kit 9014

### Kit 4 Portas

- Calha nº 5 | 6

- Kit 9015

- Perfil inferior 1018

### Kit 2 Puertas

- Rail nº 5 | 6

- Kit 9014

### Kit 4 Puertas

- Rail nº 5 | 6

- Kit 9015

- Perfil inferior 1018

Largura da porta  
Anchura de la puerta

Largura do kit  
Anchura del kit

Para mais informações sobre este artigos, consulte as páginas 48 | 50  
Para más información sobre estos artículos, consulte las páginas 48 | 50

Porta de madeira  
Puerta de madera

**CALHAS PARA PORTAS DE CORRER | RAÍLS PARA PUERTAS CORREDERAS**

**Calha nº 4 | Rail nº 4**

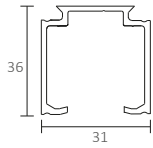

**Material:**  
Alumínio  
**Acabamento:**  
Anodizado Natural  
**Comprimento:**  
2000 | 3000  
4000 | 6000 mm

**Material:**  
Alumínio  
**Acabado:**  
Anodizado Natural  
**Longitud:**  
2000 | 3000  
4000 | 6000 mm



80

Opcional: Aba em alumínio  
Tapa en aluminio

**Calha nº 5 | Rail nº 5**

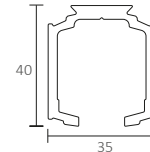

**Material:**  
Alumínio  
**Acabamento:**  
Anodizado Natural  
**Comprimento:**  
2000 | 3000  
4000 | 6000 mm

**Material:**  
Alumínio  
**Acabado:**  
Anodizado Natural  
**Longitud:**  
2000 | 3000  
4000 | 6000 mm



120

**Calha nº 8A | Rail nº 8A**

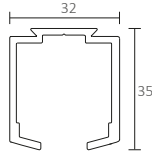

**Material:**  
Alumínio  
**Acabamento:**  
Natural  
**Comprimento:**  
2000 | 3000  
4000 | 6000 mm

**Material:**  
Alumínio  
**Acabado:**  
Natural  
**Longitud:**  
2000 | 3000  
4000 | 6000 mm



80

**Calha nº 8B | Rail nº 8B**

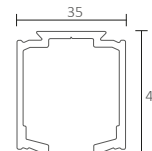

**Material:**  
Alumínio  
**Acabamento:**  
Natural  
**Comprimento:**  
2000 | 3000  
4000 | 6000 mm

**Material:**  
Alumínio  
**Acabado:**  
Natural  
**Longitud:**  
2000 | 3000  
4000 | 6000 mm



80

**Calha dupla nº 9 | Rail doble nº 9**

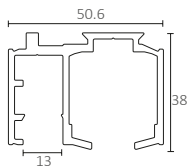

**Material:**  
Alumínio  
**Acabamento:**  
Anodizado Natural  
**Comprimento:**  
2000 | 3000  
4000 | 6000 mm

**Material:**  
Alumínio  
**Acabado:**  
Anodizado Natural  
**Longitud:**  
2000 | 3000  
4000 | 6000 mm



120

**Calha dupla nº 10 | Rail doble nº 10**

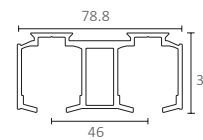

**Material:**  
Alumínio  
**Acabamento:**  
Anodizado Natural  
**Comprimento:**  
2000 | 3000  
4000 | 6000 mm

**Material:**  
Alumínio  
**Acabado:**  
Anodizado Natural  
**Longitud:**  
2000 | 3000  
4000 | 6000 mm



120

Opcional: Aba em alumínio  
Tapa en aluminio

**Calha dupla nº 11 | Rail doble nº 11**

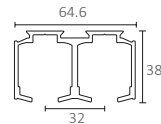

**Material:**  
Alumínio  
**Acabamento:**  
Anodizado Natural  
**Comprimento:**  
2000 | 3000  
4000 | 6000 mm

**Material:**  
Alumínio  
**Acabado:**  
Anodizado Natural  
**Longitud:**  
2000 | 3000  
4000 | 6000 mm



120

Opcional: Aba em alumínio  
Tapa en aluminio

**1017 | Calha para painel fixo | Rail para panel fijo**

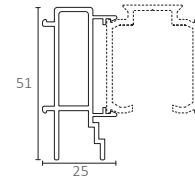

**Material:**  
Alumínio  
**Acabamento:**  
Anodizado Natural  
**Comprimento:**  
2000 | 3000  
4000 | 6000 mm

**Material:**  
Alumínio  
**Acabado:**  
Anodizado Natural  
**Longitud:**  
2000 | 3000  
4000 | 6000 mm



120

Aplicável nas calhas nº 4, 5, 9, 10 e 11  
Aplicable en los railes nº 4, 5, 9, 10 y 11

**CALHAS PARA TETO FALSO | RAÍLS PARA FALSO TECHO**

**Calha nº 6 | Rail nº 6**

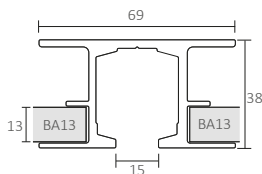

**Material:**  
Alumínio  
**Acabamento:**  
Anodizado Natural  
**Comprimento:**  
2000 | 3000  
4000 | 6000 mm

**Material:**  
Alumínio  
**Acabado:**  
Anodizado Natural  
**Longitud:**  
2000 | 3000  
4000 | 6000 mm



120

Nota: Para teto em gesso cartonado  
Para techo en cartón-yeso

**Calha nº 7 | Rail nº 7**

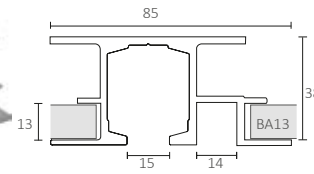

**Material:**  
Alumínio  
**Acabamento:**  
Anodizado Natural  
**Comprimento:**  
2000 | 3000  
4000 | 6000 mm

**Material:**  
Alumínio  
**Acabado:**  
Anodizado Natural  
**Longitud:**  
2000 | 3000  
4000 | 6000 mm



120

Nota: Para teto em gesso cartonado  
Para techo en cartón-yeso

**Calha dupla nº 12 | Rail doble nº 12**

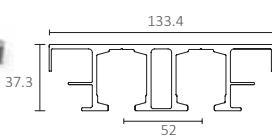

**Material:**  
Alumínio  
**Acabamento:**  
Anodizado Natural  
**Comprimento:**  
2000 | 3000  
4000 | 6000 mm

**Material:**  
Alumínio  
**Acabado:**  
Anodizado Natural  
**Longitud:**  
2000 | 3000  
4000 | 6000 mm



120

**Calha dupla nº 13 | Rail doble nº 13**

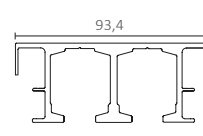

**Material:**  
Alumínio  
**Acabamento:**  
Anodizado Natural  
**Comprimento:**  
2000 | 3000  
4000 | 6000 mm

**Material:**  
Alumínio  
**Acabado:**  
Anodizado Natural  
**Longitud:**  
2000 | 3000  
4000 | 6000 mm



120



Calha nº 14A Easyclip | Rail nº 14A Easyclip

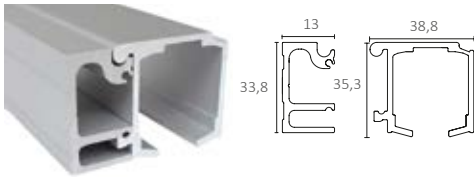

**Material:**  
Alumínio

**Acabamento:**  
Anodizado natural

**Comprimento:**  
2000 | 3000  
4000 | 6000 mm

**Material:**  
Alumínio

**Acabado:**  
Anodizado Natural

**Longitud:**  
2000 | 3000  
4000 | 6000 mm

**Kg**  
120

Calha nº 14B Easyclip | Rail nº 14B Easyclip

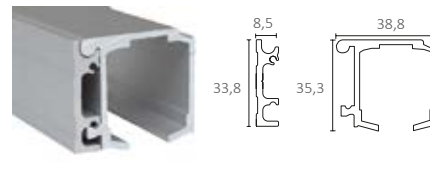

**Material:**  
Alumínio

**Acabamento:**  
Anodizado natural

**Comprimento:**  
2000 | 3000  
4000 | 6000 mm

**Material:**  
Alumínio

**Acabado:**  
Anodizado Natural

**Longitud:**  
2000 | 3000  
4000 | 6000 mm

**Kg**  
120

ABAS PARA PORTAS DE CORRER | TAPAS PARA PUERTAS CORREDERAS

Aba nº 2 | Tapa nº 2

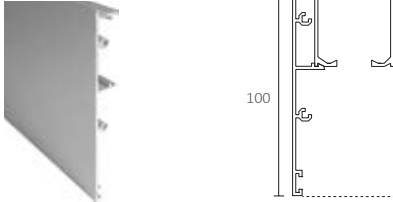

**Material:**  
Alumínio

**Acabamento:**  
Anodizado natural

**Comprimento:**  
2000 | 3000  
4000 | 6000 mm

**Aplicável em:**  
Calhas nº4|5|9|10|11

**Material:**  
Alumínio

**Acabado:**  
Anodizado Natural

**Longitud:**  
2000 | 3000  
4000 | 6000 mm

**Aplicable en:**  
Rails nº 4|5|9|10|11

Para portas de vidro com pinça contínua aplicadas em calhas de fixação ao teto.  
Para puertas de cristal con pinza continua aplicadas en los ralles de fijación al techo.

Aba nº 5 | Tapa nº 5

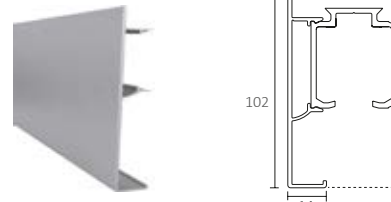

**Material:**  
Alumínio

**Acabamento:**  
Anodizado natural

**Comprimento:**  
2000 | 3000  
4000 | 6000 mm

**Aplicável em:**  
Calhas nº4|5|9|10|11

**Material:**  
Alumínio

**Acabado:**  
Anodizado Natural

**Longitud:**  
2000 | 3000  
4000 | 6000 mm

**Aplicable en:**  
Rails nº 4|5|9|10|11

Para porta de madeira aplicada em calhas de fixação à parede.  
Para puerta de madera aplicada en los ralles de fijación a la pared.

Aba nº 6 | Tapa nº 6

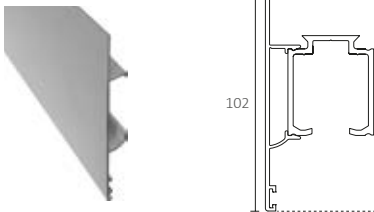

**Material:**  
Alumínio

**Acabamento:**  
Anodizado natural

**Comprimento:**  
2000 | 3000  
4000 | 6000 mm

**Aplicável em:**  
Calhas nº4|5|9|10|11

**Material:**  
Alumínio

**Acabado:**  
Anodizado Natural

**Longitud:**  
2000 | 3000  
4000 | 6000 mm

**Aplicable en:**  
Rails nº 4|5|9|10|11

Para portas de madeira ou vidro aplicadas em calhas de fixação à parede.  
Para puertas de madera o cristal aplicadas en los ralles de fijación a la pared.

Aba nº 7 | Tapa nº 7

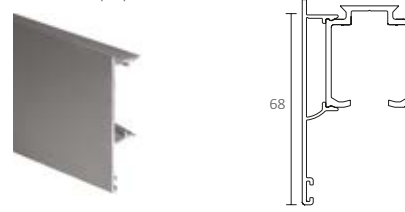

**Material:**  
Alumínio

**Acabamento:**  
Anodizado natural

**Comprimento:**  
2000 | 3000  
4000 | 6000 mm

**Aplicável em:**  
Calhas nº4|5|9|10|11

**Material:**  
Alumínio

**Acabado:**  
Anodizado Natural

**Longitud:**  
2000 | 3000  
4000 | 6000 mm

**Aplicable en:**  
Rails nº 4|5|9|10|11

Para portas de Madeira aplicadas em calhas de fixação à parede.  
Para puertas de Madera aplicadas en los ralles de fijación a la pared.

TAMPAS LATERAIS PARA ABAS | CUBIERTAS LATERALES PARA TAPAS

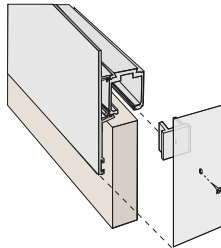

REFERÊNCIA REFERENCIA	SISTEMA SISTEMA	DIMENSÃO DIMENSION
13001	Elegance Glass	45,5x102
13002	Elegance Wood	57,5x102
13003	Calha nº 9   Rail nº 9	68x102
13004	Calha nº 11   Rail nº 11	85x102
13005	Calha nº 10   Rail nº 10	108x102

KIT DE ACESSÓRIOS PARA PORTAS DE CORRER | KIT DE ACCESORIOS PARA PUERTAS CORREDERAS

Kit de acessórios 70/80 kg (madeira) | Kit accesorios 70/80 kg (madera)



REFERÊNCIA REFERENCIA	CALHA RAIL	PESO PESO
*9001	2	70
*9002	4	80
9003	8A/8B	80

**\* Artigos Descontinuados**

**Kg**  
70|80

9004 | Kit de acessórios 120kg (madeira) | Kit de accesorios 120 kg (madera)



**Características:**  
Para porta de correr em madeira

**Aplicável em:**  
Calhas nº 5|10|14

**Características:**  
Para puerta corredera en madera

**Aplicable en:**  
Rails nº 5|10|14

**Kg**  
120

9005 | Kit de acessórios 120 kg (vidro) | Kit de accesorios 120 kg (cristal)



**Características:**  
Porta de correr em vidro

**Aplicável em:**  
Calhas nº 5|6|7  
9|11|13|14

**Características:**  
Puerta corredera en cristal

**Aplicable en:**  
Rails nº 5|6|7  
9|11|13|14

**Kg**  
120

Necessita de kit pinça contínua (ver pag. 53)  
Necesita de kit pinza continua (ver pag. 53)

9006 | Kit de acessórios Easy Soft 120 kg (vidro) | Kit de accesorios Easy Soft 120 kg (cristal)



**Características:**  
Porta de correr em vidro

**Aplicável em:**  
Calhas nº 6

**Características:**  
Puerta corredera en cristal

**Aplicable en:**  
Rails nº 5|6|7  
9|11|12|13

**Kg**  
120

Necessita de kit pinça contínua (ver pag. 53)  
Necesita de kit pinza continua (ver pag. 53)

Kit de acessórios INSIDE WOOD | Kit de accesorios INSIDE WOOD



REFERÊNCIA REFERENCIA	COMPRIMENTO ACABADO
9007	180 mm
9008	260 mm
9009	360 mm

**Kg**  
120

9010 | Kit de acessórios INSIDE WOOD SOFT | Kit de accesorios INSIDE WOOD SOFT



**Inclui:**  
Suporte de embutir 260 mm  
2 rodízios nº5  
2 travões nº5  
1 guia inferior metálica 7001  
1 ativador metálico

**Incluye:**  
Soporte de empotrar 260 mm  
2 ruedas nº5  
2 frenos nº5  
1 guia inferior metálica 7001  
1 activador metálico

**Kg**  
120

10002 | Kit acessórios caixilhos OPENSOURCE | Kit accesorios armazones OPENSOURCE



**Inclui:**  
2 rodízios 3003  
1 travão 4003  
1 guia inferior 7001  
2 Chapas de suporte 5001  
2 batentes de porta 14002

**Incluye:**  
2 ruedas 3003  
1 freno 4003  
1 guía inferior  
2 chapas de suporte 5004  
2 batentes de puerta 14002

**Kg**  
80

10004 | Kit de acessórios caixilho PLUS | Kit de accesorios armazón PLUS



**Inclui:**  
Suporte de embutir 180 mm  
2 rodízios nº5  
1 travão nº5  
1 guia inferior 7004

**Incluye:**  
Soporte de empotrar 180 mm  
2 ruedas nº5  
1 freno nº5  
1 guía inferior 7004

**Kg**  
120

**KIT HARMÓNIO** | KIT HARMÓNIO

9014 | Kit Harmónio para duas portas | Kit Harmónio para dos puertas



**Características:**  
Kit de acessórios para Harmónio de extremidade (2 portas)

**Características:**  
Kit de accesorios para Harmónio de extremidad (2 puertas)

**Kg**  
40

9015 | Kit Harmónio para quatro portas | Kit Harmónio para cuatro puertas



**Características:**  
Kit de acessórios para Harmónio de extremidade (4 portas)

**Características:**  
Kit de accesorios para Harmónio de extremidad (4 puertas)

**Kg**  
40

Nota: É necessária a instalação do perfil inferior 20x15.  
Nota: Es necesaria a instalación del perfil inferior 20x15.

**KIT PARALELO** | KIT PARALELO

7008 | Kit para portas paralelas em madeira | Kit para puertas paralelas en madera



**Aplicação:**  
Porta de madeira  
Caixilho PARALELO  
Calha 10 | 12

**Acabamento:**  
Zincado

**Aplicable:**  
Puerta en madera  
Armazón PARALELO  
Rail 10 | 12

**Acabado:**  
Galvanizado

Instalação na porta. Necessita de rasgo inferior na porta.  
Instalación en la puerta. Necesita fresado en la parte inferior de la puerta.

7012 | Kit para portas paralelas em vidro | Kit para puertas paralelas en cristal



**Aplicação:**  
Porta de vidro  
Caixilho PARALELO  
Calha 11 | 13

**Acabamento:**  
Zincado

**Aplicable:**  
Puerta en cristal  
Armazón PARALELO  
Rail 11 | 13

**Acabado:**  
Galvanizado

Aplicação em pinça contínua  
Aplicación en pinza continua

**SUPORTES PARA PORTAS DE CORRER EM MADEIRA** | SOPORTES PARA PUERTAS CORREDERAS EN MADERA

5001 | Suporte metálico | Soporte metálico

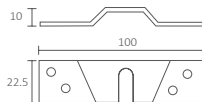

Espessura mínima da porta: 23 mm  
Espesor mínimo de la puerta: 23 mm

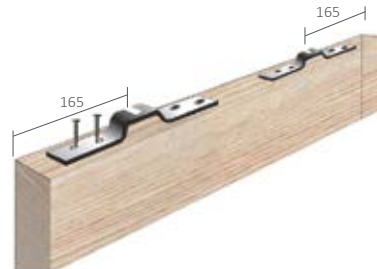

**Aplicação:**  
Porta de correr em madeira

**Acabamento:**  
Zincado

**Aplicable:**  
Puerta corredera en madera

**Acabado:**  
Galvanizado

Suporte de embutir | Soporte de empotrar



REFERÊNCIA	COMPRIMENTO
REFERÊNCIA	ACABADO
5002	180 mm
5003	260 mm
5004	360 mm

Espessura mínima da porta: 35 mm  
Espesor mínimo de la puerta: 35 mm

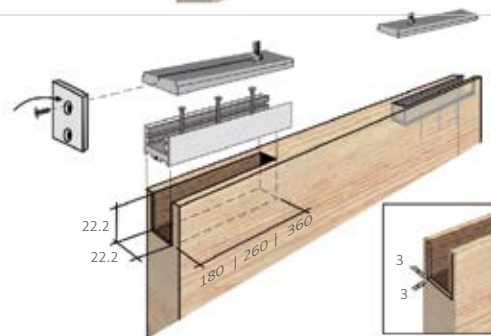

**Aplicação:**  
Porta de correr em madeira

**Acabamento:**  
Zincado

**Aplicable:**  
Puerta corredera en madera

**Acabado:**  
Galvanizado

5005 | Suporte de embutir com afinação | Soporte de empotrar con afinación



Espessura mínima da porta: 35 mm  
Espesor mínimo de la puerta: 35 mm

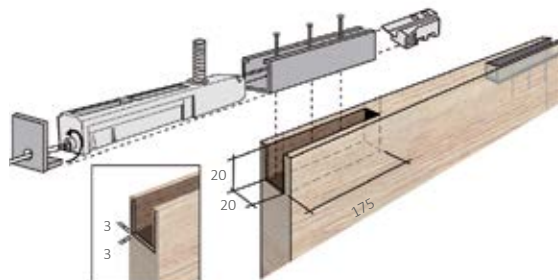

**Aplicação:**  
Porta de correr em madeira

**Acabamento:**  
Zincado

**Aplicable:**  
Puerta corredera en madera

**Acabado:**  
Galvanizado

**PERFIL INFERIOR | PERFIL INFERIOR**

**7013 | Perfil inferior de embutir na porta | Perfil inferior de empotrar en la puerta**

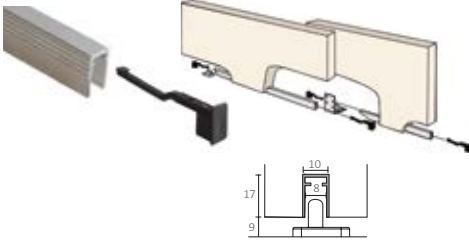

**Aplicação:**  
Porta de madeira  
Caixilho Paralelo Plus  
Calha nº12

**Comprimento:**  
3000 mm

**Acabamento:**  
Alumínio

**Aplicable:**  
Puerta en madera  
Armazón PARALELO PLUS  
Rail 12

**Comprimento:**  
3000 mm

**Acabado:**  
Aluminio

Para aplicação das guias inferiores 7003 e 7007  
Para aplicación de las guias inferiores 7003 y 7007

**7014 | Perfil inferior em PVC | Perfil inferior en PVC**

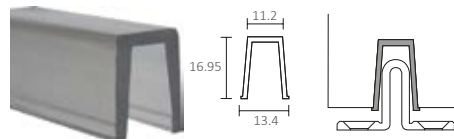

Perfil inferior em PVC de embutir para portas de correr em madeira

**Comprimento:**  
2500 mm

**Acabamento:**  
PVC

**Perfil inferior em PVC de embutir para portas correderas em madeira**

**Logitud:**  
2500 mm

**Acabado:**  
PVC

Para aplicação da guia inferior 7001  
Para aplicación de la guía inferior 7001

**7015 | Perfil inferior de embutir | Perfil inferior de empotrar**

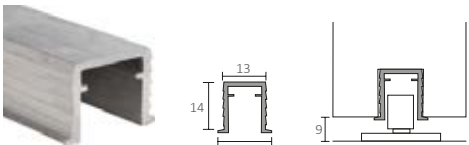

Perfil inferior de embutir para portas de correr em madeira

**Comprimento:**  
3000 mm

**Acabamento:**  
Alumínio

**Perfil inferior de empotrar para portas correderas em madeira**

**Logitud:**  
3000 mm

**Material:**  
Aluminio

Para aplicação da guia inferior 7005  
Para aplicación de la guía inferior 7005

**GUIA INFERIOR PARALELA | GUÍA INFERIOR PARALELA**

**7007 | Guia inferior para porta paralela | Guia inferior para puerta paralela**

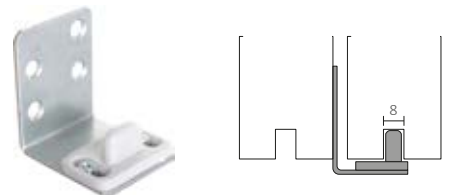

**Aplicação:**  
Porta de correr em madeira  
Caixilho Paralelo  
Calha 10 | 12

**Material:**  
Metal e nylon

**Aplicable:**  
Puerta corredera en madera  
Armazón PARALELO  
Rail 10 | 12

**Acabado:**  
Metal y nylon

Instalação na porta. Necessita de rasgo inferior na porta.  
Instalación en la puerta. Necesita fresado en la parte inferior de la puerta.

**GUIA INFERIOR PARA PORTA DE CORRER | GUÍA INFERIOR PARA PUERTAS CORREDERAS**

**7001 | Guia inferior metálica | Guia inferior metálica**



**Aplicação:**  
Porta em madeira

**Material:**  
Metal

**Aplicable:**  
Puerta en madera

**Material:**  
Metal

Instalação no pavimento. Necessita de rasgo inferior na porta.  
Instalación en el suelo. Necesita fresado en la parte inferior de la puerta.

**7002 | Guia inferior | Guia inferior**

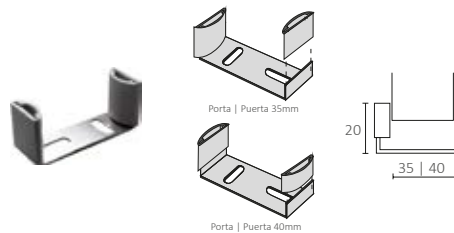

**Aplicação:**  
Porta em madeira

**Material:**  
Metal e plástico

**Aplicable:**  
Puerta en madera

**Material:**  
Metal y plástico

Instalação no pavimento. Não necessita de rasgo inferior na porta.  
Instalación en el suelo. No necesita fresado en la parte inferior de la puerta.

**7003 | Guia inferior | Guia inferior**



**Aplicação:**  
Porta em madeira

**Material:**  
Nylon

**Aplicable:**  
Puerta en madera

**Material:**  
Nylon

Instalação no pavimento. Necessita de rasgo inferior na porta.  
Instalación en el suelo. Necesita fresado en la parte inferior de la puerta.

**7004 | Guia inferior rotativa Ø10 | Guia inferior giratoria Ø10**



**Aplicação:**  
Porta em madeira

**Material:**  
Metal e plástico

**Aplicable:**  
Puerta en madera

**Material:**  
Metal y plástico

Instalação no pavimento. Necessita de rasgo inferior na porta.  
Instalación en el suelo. Necesita fresado en la parte inferior de la puerta.

**7005 | Guia inferior rotativa Ø12 | Guia inferior giratoria Ø12**



**Aplicação:**  
Inside Duo com moldura em alumínio

**Material:**  
Metal e plástico

**Aplicable:**  
Inside Duo con moldura en aluminio

**Material:**  
Metal y plástico

Instalação no pavimento. Necessita de rasgo inferior na porta.  
Instalación en el suelo. Necesita fresado en la parte inferior de la puerta.

**7006 | Guia inferior rotativa Ø16 | Guia inferior giratoria Ø16**



**Aplicação:**  
Harmônio de quatro portas

**Material:**  
Metal e plástico

**Aplicable:**  
Harmónio de cuatro puertas

**Material:**  
Metal y plástico

Fixação na porta. Aplicar com o perfil Inferior 1018.  
Fijación en la puerta. Aplicar con el perfil inferior 1018.

**CALHAS INFERIORES | RAÍLES INFERIORES**

**1018 | Perfil inferior 20x15 | Perfil inferior 20x15**

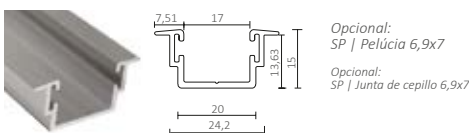

Opcional:  
SP | Pelúcia 6,9x7

Opcional:  
SP | Junta de cepillo 6,9x7

**Material:**  
Alumínio

**Acabamento:**  
Anodizado Natural

**Comprimento:**  
2000 | 3000  
4000 | 6000 mm

**Material:**  
Aluminio

**Acabado:**  
Anodizado Natural

**Longitud:**  
2000 | 3000  
4000 | 6000 mm

Para embutir no pavimento. Não inclui pelúcia.  
Para empotrar en el suelo. Junta de cepillo no incluido.

**1021 | Perfil inferior U 15x15 | Perfil inferior U 15x15**

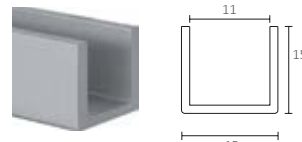

**Material:**  
Alumínio

**Acabamento:**  
Anodizado Natural

**Comprimento:**  
2000 | 3000  
4000 | 6000 mm

**Material:**  
Aluminio

**Acabado:**  
Anodizado Natural

**Longitud:**  
2000 | 3000  
4000 | 6000 mm

Para painel de vidro fixo de 8 | 10 mm.  
Para panel de cristal fijo de 8 | 10 mm.

SUPORTES PARA CALHA DE CORRER | SOPORTES PARA RAÍL CORREDERO

6001 | Suporte fixo 40 mm | Soporte fijo 40 mm

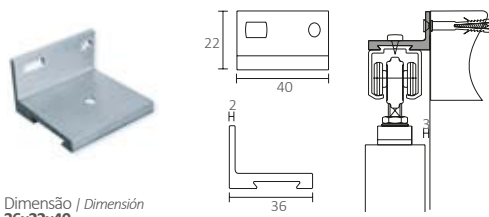

Dimensão / Dimensión  
36x22x40

**Aplicação:**  
Porta de correr em madeira

**Material:**  
Alumínio

**Aplicable:**  
Puerta corredera en madera

**Material:**  
Aluminio

A distância mínima da porta à parede não permite aplicar rodapé.  
La distancia mínima de la puerta a la pared no permite aplicar el zocalo.

6002 | Suporte fixo 150 mm | Soporte fijo 150 mm

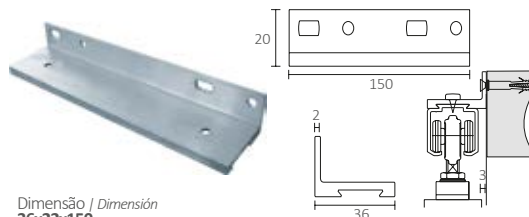

Dimensão / Dimensión  
36x22x150

**Aplicação:**  
Porta de correr em madeira

**Material:**  
Alumínio

**Aplicable:**  
Puerta corredera en madera

**Material:**  
Aluminio

A distância mínima da porta à parede não permite aplicar rodapé.  
La distancia mínima de la puerta a la pared no permite aplicar el zocalo.

6003 | Suporte ajustável 50 mm | Soporte ajustable 50 mm

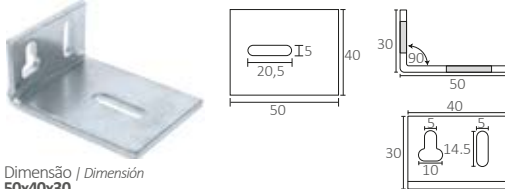

Dimensão / Dimensión  
50x40x30

**Aplicação:**  
Porta de correr em madeira

**Material:**  
Chapa zincada

**Aplicable:**  
Puerta corredera en madera

**Material:**  
Chapa galvanizada

A distância mínima da porta à parede não permite aplicar rodapé.  
La distancia mínima de la puerta a la pared no permite aplicar el zocalo.

6004 | Suporte ajustável 30 mm | Soporte ajustable 30 mm

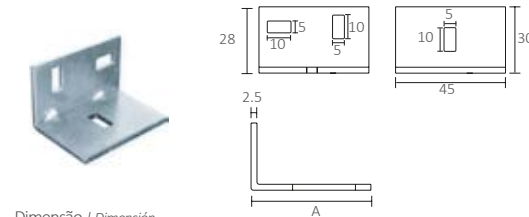

Dimensão / Dimensión  
30x40x28

**Aplicação:**  
Porta de correr em madeira

**Material:**  
Chapa zincada

**Aplicable:**  
Puerta corredera en madera

**Material:**  
Chapa galvanizada

6005 | Suporte ajustável 95 mm | Soporte ajustable 95 mm

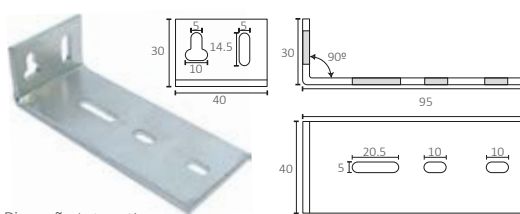

Dimensão / Dimensión  
95x30x40

**Aplicação:**  
Porta de correr em madeira

**Material:**  
Chapa zincada

**Aplicable:**  
Puerta corredera en madera

**Material:**  
Chapa galvanizada

6006 | Suporte ajustável 70 mm | Soporte ajustable 70 mm

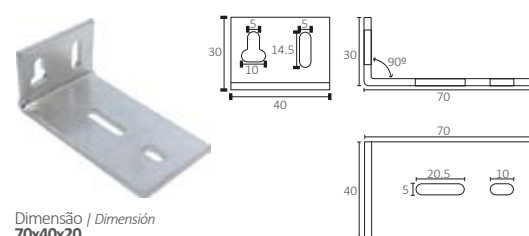

Dimensão / Dimensión  
70x40x28

**Aplicação:**  
Porta de correr em madeira

**Material:**  
Chapa zincada

**Aplicable:**  
Puerta corredera en madera

**Material:**  
Chapa galvanizada

ABERTURA SIMULTÂNEA | APERTURA SIMULTÁNEA

Kit Syncro ENCONTRO | Kit Syncro ENCONTRO



REFERÊNCIA	APLICAÇÃO
2001	Portas de madeira   Puertas de madera
2002	Porta de vidro com pinça contínua   Puerta de cristal con pinza continua

Kit Syncro PARALELO | Kit Syncro PARALELO



REFERÊNCIA	APLICAÇÃO
2003	Portas de madeira   Puertas de madera
2004	Porta de vidro com pinça contínua   Puerta de cristal con pinza continua

TRAVÃO AMORTECEDOR EASY SOFT | FRENO AMORTIGUADOR EASY SOFT

4006 | Travão amortecedor Easy Soft 40 Kg | Freno amortiguador Easy Soft 40 Kg

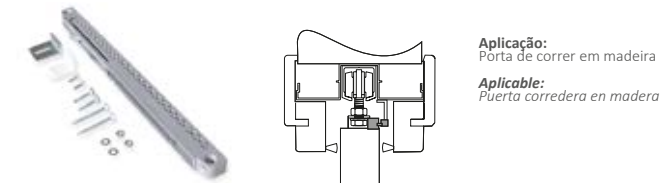

Madeira / Madera Easy Soft

**Aplicação:**  
Porta de correr em madeira

**Aplicable:**  
Puerta corredera en madera

Travão amortecedor Easy Soft 80 | 100 Kg | Freno amortiguador Easy Soft 80 | 100Kg

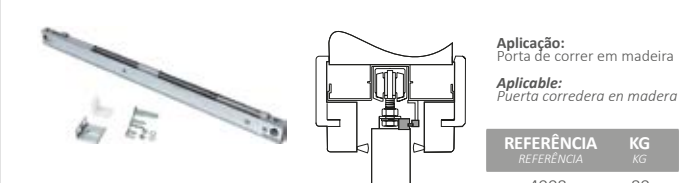

Madeira / Madera Easy Soft

**Aplicação:**  
Porta de correr em madeira

**Aplicable:**  
Puerta corredera en madera

REFERÊNCIA	KG
4008	80
4009	100

Travão amortecedor Easy Soft 80 | 100 Kg | Freno amortiguador Easy Soft 80 | 100Kg

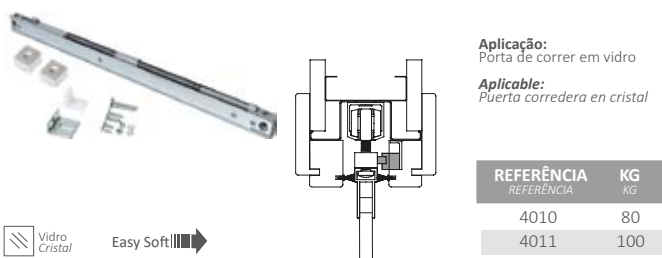

Vidro / Cristal Easy Soft

**Aplicação:**  
Porta de correr em vidro

**Aplicable:**  
Puerta corredera en cristal

REFERÊNCIA	KG
4010	80
4011	100

BATENTES | TOPES

14001 | Batente para calha | Tope para rail



**Aplicação:**  
Calha do caixilho

**Material:**  
Borracha e chapa zincada

**Aplicable:**  
Rail del armazón

**Material:**  
Goma y chapa galvanizada

14002 | Batente para porta | Tope para puerta



**Aplicação:**  
Porta de correr

**Material:**  
Borracha

**Aplicable:**  
Puerta corredera

**KITS PARA PORTA DE CORRER EM VIDRO E FENÓLICOS** | KITS PARA PUERTAS CORREDERAS EM CRISTAL / FENÓLICO

**8001 | Kit de pinças standard** | *Kit de pinzas standard*

Artigo Descontinuado

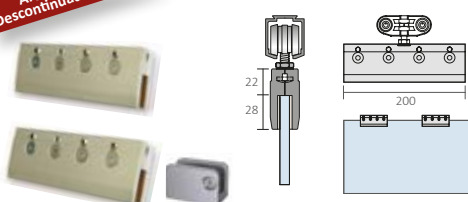

**Aplicação:**  
Porta de vidro  
**Acabamento:**  
Anodizado prata  
**Comprimento:**  
200 mm  
**Aplicable:**  
Puerta de cristal  
**Acabado:**  
Anodizado plata  
**Longitud:**  
200 mm

**Kg**  
50|80

Não necessita de furação do vidro. Aplicação de vidro temperado de 8 | 10mm  
No necesita de perforación del cristal. Aplicación en cristal templado de 8 | 10 mm

**8003 | Kit de pinças redondas** | *Kit de pinzas redondas*



**Aplicação:**  
Porta de vidro  
**Material:**  
INOX  
**Aplicable:**  
Puerta de cristal  
**Material:**  
Acero inoxidable

**Kg**  
50

Necessita de furação do vidro. Aplicação de vidro temperado de 8 | 10mm  
Necesita de perforación del cristal. Aplicación en cristal templado de 8 | 10 mm

**8002 | Kit de pinça contínua** | *Kit de pinza continua*

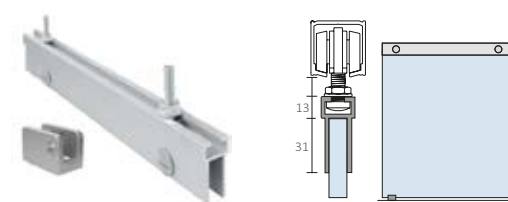

**Aplicação:**  
Porta de vidro  
**Acabamento:**  
Anodizado prata  
**Comprimento:**  
799 | 899 | 1099  
1299 | 1499 mm  
**Aplicable:**  
Puerta de cristal  
**Acabado:**  
Anodizado plata  
**Longitud:**  
799 | 899 | 1099  
1299 | 1499 mm

**Kg**  
120

**8004 | Kit de pinças redondas para fenólico** | *Kit de pinzas redondas para fenólico*



**Aplicação:**  
Porta em fenólico de 12 mm  
**Material:**  
INOX  
**Aplicable:**  
Puerta en fenólico de 12 mm  
**Material:**  
Acero inoxidable

**Kg**  
50

**GUIA INFERIOR PARA PORTA DE VIDRO** | GUÍA INFERIOR PARA PUERTA DE CRISTAL

**7009 | Guia inferior ajustável** | *Guía inferior ajustable*

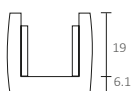

**Aplicação:**  
Porta de vidro 8|10 mm  
**Acabamento:**  
Lacado cinza  
**Aplicable:**  
Puerta de cristal 8|10 mm  
**Acabado:**  
Lacado gris

**7010 | Guia inferior** | *Guía inferior*



**Aplicação:**  
Porta de vidro 8|10 mm  
**Acabamento:**  
Cromado mate  
**Aplicable:**  
Puerta de cristal 8|10 mm  
**Acabado:**  
Cromado mate

**7011 | Guia inferior** | *Guía inferior*



**Aplicação:**  
Caixa nº 11 | 13  
Vidro 8|10 mm  
**Acabamento:**  
Cromado mate  
**Aplicable:**  
Rail nº 11 | 13  
Cristal 8|10 mm  
**Acabado:**  
Cromado mate

**KIT DE UNIÃO** | KIT DE UNIÓN

**Kit de união para caixilho ENCONTRO** | *Kit de unión para armazón ENCONTRO*

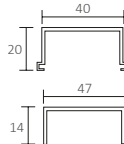
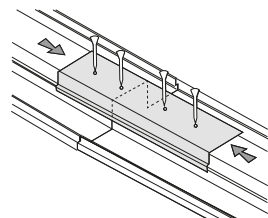

Perfil em alumínio que permite unir dois caixilhos UNICO ou UNIKIT para criar um caixilho ENCONTRO

Perfil en aluminio que permite unir dos armazones UNICO o UNIKIT para crear un armazón ENCONTRO

REFERÊNCIA REFERENCIA	CAIXILHO ARMAZÓN	ACABAMENTO ACABADO
1001	UNICO	Alumínio   Aluminio
1002	UNIKIT	Chapa zincada   Chapa galvanizada

**PELÚCIAS** | JUNTAS DE CEPILLO



**JM2 | Pelúcia** | *Junta de cepillo*

**Pelúcia para aro em madeira para porta de correr**  
Comprimento: 2150 | 2500mm  
Altura do pêlo: 9 | 12 | 16 mm  
Cor: Branco | Preto | Bege | Castanho | Cinza

**Junta de cepillo para marco corredero en madera**  
Longitud: 2150 | 2500mm  
Altura del pelo: 9 | 12 | 16 mm  
Color: Blanco | Negro | Beige | Marrón | Gris

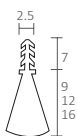

**SP | Pelúcia 6,9x7** | *Junta de cepillo 6,9x7*

**Pelúcia para aro em alumínio e perfis diversos**  
Comprimento: rolo de 225 m  
Color: Branco | Cinza

**Junta de cepillo para marco en aluminio y perfiles diversos**  
Longitud: rolo de 225 m  
Color: Blanco | Gris

**BORRACHAS** | TOPES

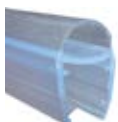

**MOD. A**

**Borracha ajustável para porta de vidro**  
Espessura do vidro: 8 | 10 mm  
Comprimento: 2100 | 2500 | 3000 mm

**Tope ajustable para puerta de cristal**  
Espesor del cristal: 8 | 10 mm  
Longitud: 2100 | 2500 | 3000 mm

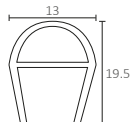

**MOD. C**

**Borracha adesiva para porta de vidro**  
Espessura do vidro: até 8 mm  
Comprimento: 2100 | 2500 | 3000 mm

**Tope adhesivo para puerta de cristal**  
Espesor del cristal: hasta 8 mm  
Longitud: 2100 | 2500 | 3000 mm

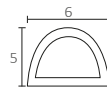

**MOD. B**

**Borracha ajustável com aba de 12 mm para porta de vidro**  
Espessura do vidro: 8 | 10 mm  
Comprimento: 2500 | 3000 mm

**Tope ajustable con solapa de 12 mm para puerta de cristal**  
Espesor del cristal: 8 | 10 mm  
Longitud: 2500 | 3000 mm

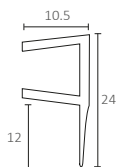

**PERFIL DE UNIÃO**

**Perfil de união para madeira**  
Comprimento: 2500 mm  
Cor: Castanho claro

**Junta de caucho de unión para madera**  
Longitud: 2500 mm  
Color: Marrón claro

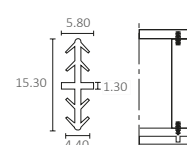

FECHADURAS PARA PORTAS DE CORRER | CERRADURAS PARA PUERTAS CORREDERAS

3910 | Conjunto para porta de correr | Conjunto para puerta corredera

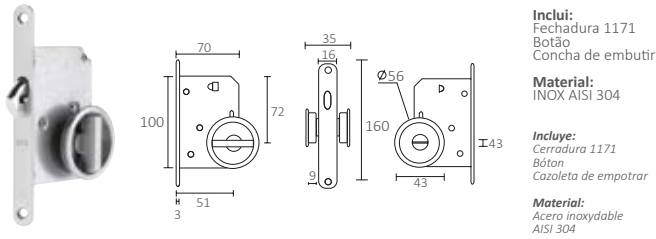

**Inclui:**  
Fechadura 1171  
Botão  
Concha de embutir

**Material:**  
INOX AISI 304

**Incluye:**  
Cerradura 1171  
Bóton  
Cazoleta de empotrar

**Material:**  
Acero inoxidable  
AISI 304

IS

3911 | Conjunto para porta de correr | Conjunto para puerta corredera

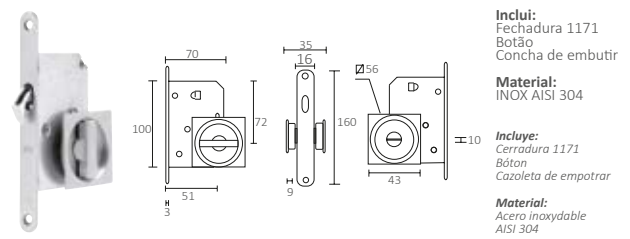

**Inclui:**  
Fechadura 1171  
Botão  
Concha de embutir

**Material:**  
INOX AISI 304

**Incluye:**  
Cerradura 1171  
Bóton  
Cazoleta de empotrar

**Material:**  
Acero inoxidable  
AISI 304

IS

3973 | Conjunto para porta de correr | Conjunto para puerta corredera

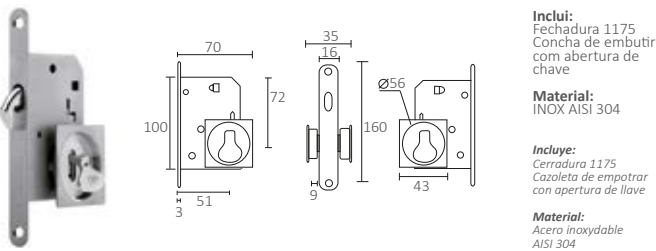

**Inclui:**  
Fechadura 1175  
Concha de embutir  
com abertura de  
chave

**Material:**  
INOX AISI 304

**Incluye:**  
Cerradura 1175  
Cazoleta de empotrar  
con abertura de llave

**Material:**  
Acero inoxidable  
AISI 304

IS

3972 | Conjunto para porta de correr | Conjunto para puerta corredera

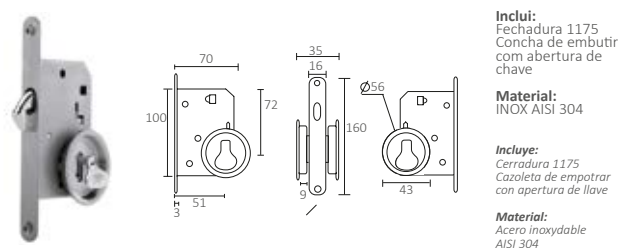

**Inclui:**  
Fechadura 1175  
Concha de embutir  
com abertura de  
chave

**Material:**  
INOX AISI 304

**Incluye:**  
Cerradura 1175  
Cazoleta de empotrar  
con abertura de llave

**Material:**  
Acero inoxidable  
AISI 304

IS

3979 | Conjunto para porta de correr | Conjunto para puerta corredera

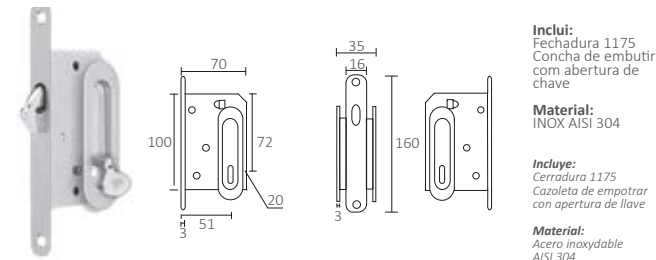

**Inclui:**  
Fechadura 1175  
Concha de embutir  
com abertura de  
chave

**Material:**  
INOX AISI 304

**Incluye:**  
Cerradura 1175  
Cazoleta de empotrar  
con abertura de llave

**Material:**  
Acero inoxidable  
AISI 304

IS

3915 | Conjunto para porta de correr | Conjunto para puerta corredera

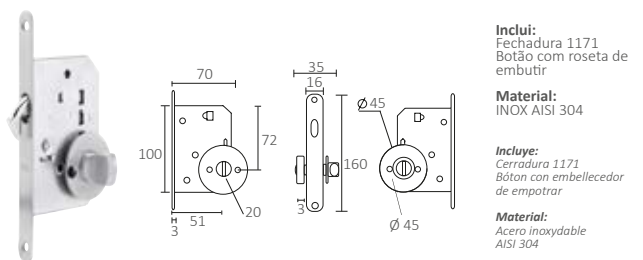

**Inclui:**  
Fechadura 1171  
Botão com roseta de  
embutir

**Material:**  
INOX AISI 304

**Incluye:**  
Cerradura 1171  
Bóton con embellecedor  
de empotrar

**Material:**  
Acero inoxidable  
AISI 304

IS

CONCHAS PARA PORTAS DE MADEIRA | CAZOLETAS PARA PUERTAS DE MADERA

7503 | Concha redonda de embutir | Cazoleta redonda de empotrar

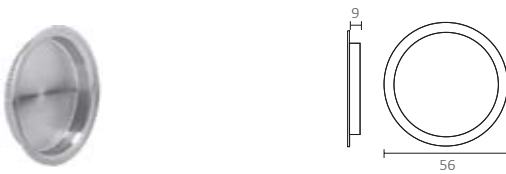

IS

7504 | Concha quadrada de embutir | Cazoleta cuadrada de empotrar

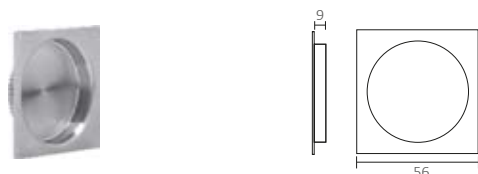

IS

7505 | Concha oval de embutir | Cazoleta oval de empotrar

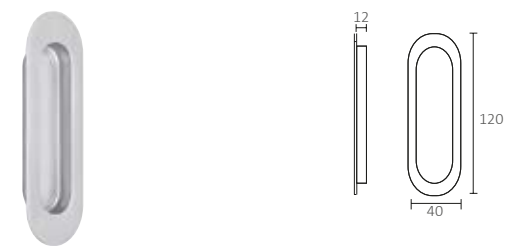

IS

7506 | Concha rectangular de embutir | Cazoleta rectangular de empotrar

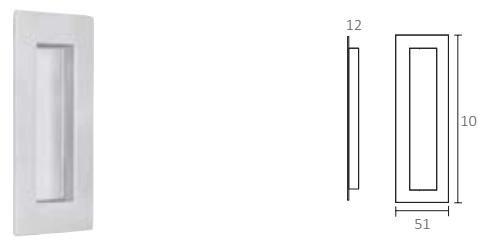

IS

3918 | Puxador de topo | Tirador de dedal



IS

3919 | Puxador de topo | Tirador de dedal



IS

ASAS PARA PORTA DE VIDRO | MANILLONES PARA PUERTA DE CRISTAL

7 | Asa para porta de vidro  
Manillon para puerta de cristal

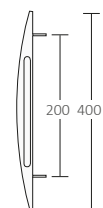

L  
CM  
NS

07.201 | Asa para porta de vidro  
Manillon para puerta de cristal

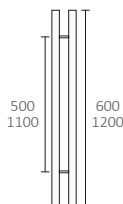

IS

GS8002 | Asa para porta de vidro  
Manillon para puerta de cristal

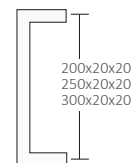

IS

8000 | Asa para porta de vidro  
Manillon para puerta de cristal

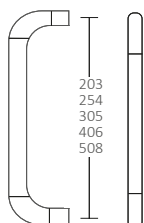

IS

8210 | Asa para porta de vidro  
Manillon para puerta de cristal

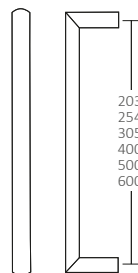

IS

8090 | Asa para porta de vidro  
Manillon para puerta de cristal

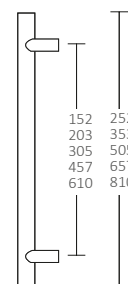

IS

CONCHAS PARA PORTA DE VIDRO | CAZOLETAS PARA PUERTAS DE CRISTAL

16.530 | Concha com furação  
Cazoleta con taladrado

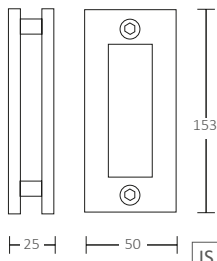

IS

M027 | Concha de embutir  
Cazoleta de empotrar



Dimension  
Dimensión  
100x70

NS  
CS  
CB  
OR

16.529 | Concha com furação  
Cazoleta con taladrado

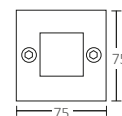

Dimension  
Dimensión  
75x75

IS

904.00.451 | Concha retangular adesiva  
Cazoleta rectangular adhesiva

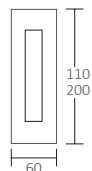

Dimension  
Dimensión  
60x110

IS

16.559A | Concha retangular adesiva  
Cazoleta rectangular adhesiva



Dimensão  
Dimensión  
300x60x5

IS

16.554A | Concha retangular adesiva  
Cazoleta rectangular adhesiva



Dimensão  
Dimensión  
150x15x5

IS

16.555A | Concha retangular adesiva  
Cazoleta rectangular adhesiva



Dimension  
Dimensión  
300x15x5

IS

16.526 | Concha quadrada adesiva  
Cazoleta cuadrada adhesiva



Dimensão  
Dimensión  
52x52

IS

16.527 | Concha redonda adesiva  
Cazoleta redonda adhesiva



Dimensão  
Dimensión  
Ø 60

IS

ARO EM MADEIRA PARA PORTA DE CORRER | MARCO EN MADERA PARA PUERTA CORREDERA

MODELO UNICO | MODELO UNICO

**Características:**

- Aro revestido a folha de madeira

**Material:**

- Contraplacado de madeira ou pinho

**Kit composto por:**

- Aro, guarnições, pelúcia e batente de borracha

**Dimensões:**

- Largura (L): 600 a 2000 mm  
- Altura (H): 2000 | 2100 | 2400 mm  
- Espessura (E): 96 | 116 | 136 | 156 | 176

**Cores:**

- Decor branco para pintar ou laca  
- Madeira (com ou sem verniz): Mogno, Carvalho, Faia Vaporizada, Carvalho RW, Wengué RW, Nogueira e VinylTouch (ver cores pág. 17)

**Notas:**

- Guarnição com ajuste de 10 mm de cada lado  
- Fabrico de outras tonalidades ou dimensões sob consulta

**Características:**

- Marco revestido a hoje de madeira

**Material:**

- Contrachapado de madeira o pino

**Kit composto por:**

- Marco, tapetas ajustables, juntas de cepillo y tope en goma.

**Dimensiones:**

- Ancho (L): 600 a 2000 mm  
- Altura (H): 2000 | 2100 | 2400 mm  
- Espesor (E): 96 | 116 | 136 | 156 | 176 mm

**Colores:**

- Decor blanco para pintar o laca  
- Madera (con o sin barniz): Sapelly, Roble, Haya Vaporizada, Roble RW, Wengé RW, Nogal y VinylTouch

**Notas:**

- Tapetas con ajuste de 10 mm en cada lado  
- Fabricación de otras matices o dimensiones por pedido

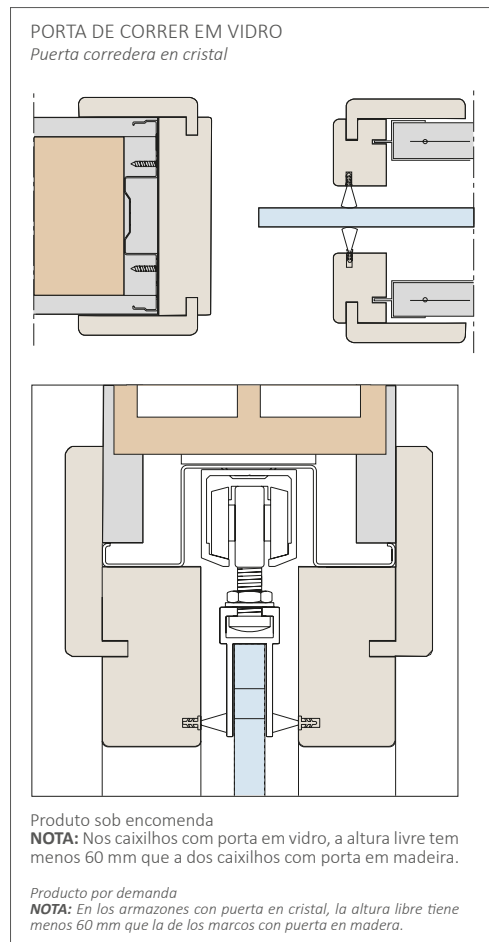
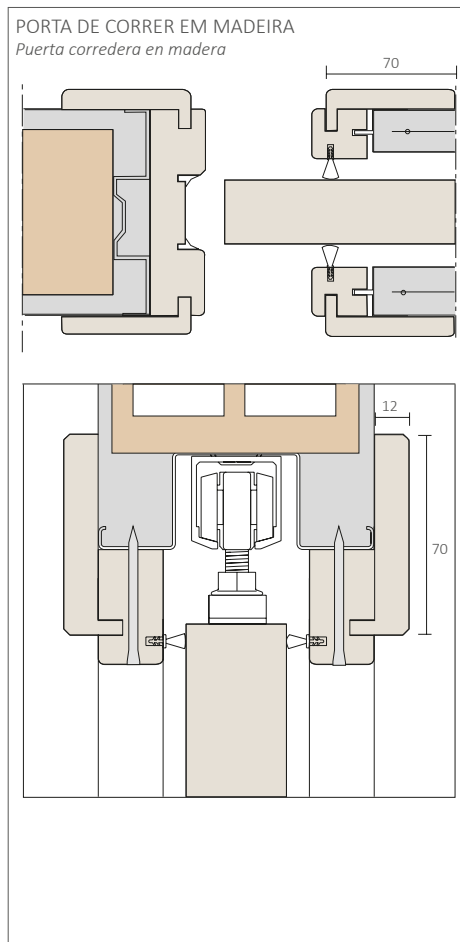

Componentes do aro | Componentes del marco:

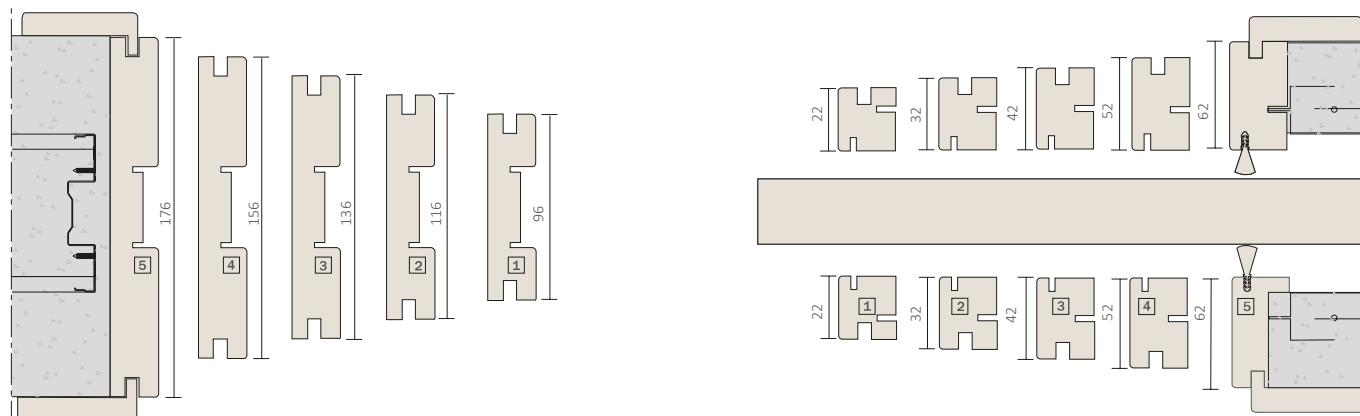

Como escolher o aro indicado para a sua porta de correr | Cómo elegir el marco indicado para su puerta corredera

ESPESSURA DO CAIXILHO ESPESSOR DEL ARMAZÓN	TIPO DE PAREDE TIPO DE PARED	ACABAMENTO ACABADO	ESPESSURA FINAL DE PAREDE ESPESSOR FINAL DE LA PARED	MODELO DO ARO MODELO DEL MARCO
70	Gesso cartonado   Cartón-yeso	1 placa de cada lado   1 placa a cada lado	96	1
70	Gesso cartonado   Cartón-yeso	2 placas de cada lado   2 placas a cada lado	122	2
70	Alvenaria   Enlucido	Tijolo de 70mm + reboco   Ladrillo de 70mm + enlucido	96	1
70	Alvenaria   Enlucido	Tijolo de 70mm + reboco + Azulejo   Ladrillo de 70mm + enlucido + azulejo	110- 120	2
90	Gesso cartonado   Cartón-yeso	1 placa de cada lado   1 placa a cada lado	116	2
90	Gesso cartonado   Cartón-yeso	2 placas de cada lado   2 placas a cada lado	142	3
90	Alvenaria   Enlucido	Tijolo de 90mm + reboco   Ladrillo de 90mm + enlucido	120	2
90	Alvenaria   Enlucido	Tijolo de 90mm + reboco + Azulejo   Ladrillo de 90mm + enlucido + azulejo	130 - 140	3
90	Alvenaria   Enlucido	Tijolo de 110mm + reboco   Ladrillo de 110mm + enlucido	140	3
90	Alvenaria   Enlucido	Tijolo de 110mm + reboco + Azulejo   Ladrillo de 110mm + enlucido + azulejo	150- 160	4
90	Alvenaria   Enlucido	Tijolo de 150mm + reboco   Ladrillo de 150mm + enlucido	170	5
90	Alvenaria   Enlucido	Tijolo de 150mm + reboco + Azulejo   Ladrillo de 150mm + enlucido + azulejo	180-190	5

**NOTA:** Para caixilhos OPENSACE centrados na parede com porta em madeira | Para armazones OPENSACE centrados en la pared con puerta en madera



MODELO PARALELO | MODELO PARALELO

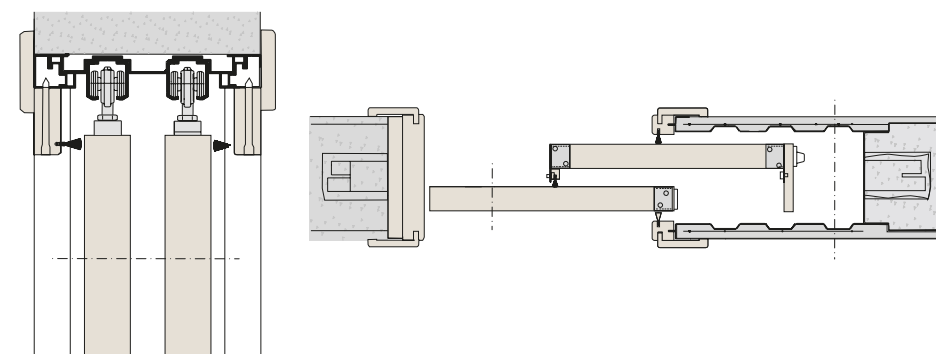

Aro em contraplacado ou pinho com guarnições ajustáveis, pelúcia e batente em borracha

Dimensões:

- Largura (L): 1200 a 2000 mm
- Altura (H): 2100 mm
- Espessura (E): 176 mm

Cores:

- Decor branco para pintar ou laca
- Madeira: Mogno, Carvalho, Faia Vaporizada, Carvalho RW, Wengué RW, Nogueira e VinylTouch

**Marco en contrachapado de madera o pino con tapetas ajustables, juntas de cepillo y tope en goma.**

Dimensiones:

- Ancho (L): 1200 a 2000 mm
- Altura (H): 2100 mm
- Espesor (E): 176 mm

Colores:

- Decor blanco para pintar o laca
- Madera (con o sin barniz): Sapelly, Roble, Haya Vaporizada, Roble RW, Wengé RW, Nogal y VinylTouch

MODELO INVERSO | MODELO INVERSO

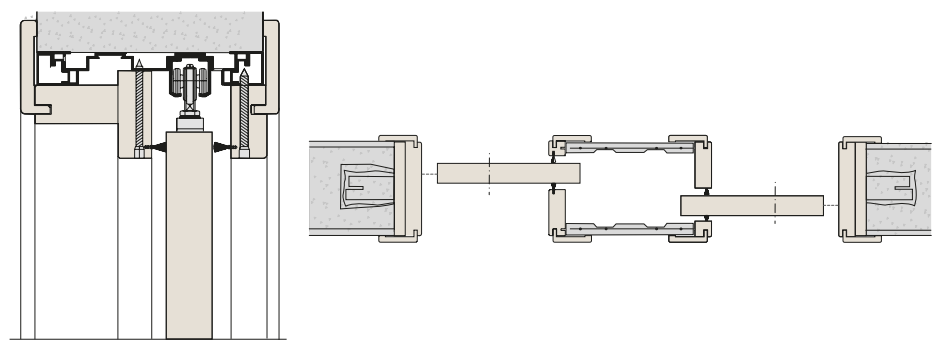

Aro em contraplacado ou pinho com guarnições ajustáveis, pelúcia e batente em borracha

Dimensões:

- Largura (L): 600 a 1000 mm
- Altura (H): 2100 mm
- Espessura (E): 176 mm

Cores:

- Decor branco para pintar ou laca
- Madeira: Mogno, Carvalho, Faia Vaporizada, Carvalho RW, Wengué RW, Nogueira e VinylTouch

**Marco en contrachapado de madera o pino con tapetas ajustables, juntas de cepillo y tope en goma.**

Dimensiones:

- Ancho (L): 600 a 1000 mm
- Altura (H): 2100 mm
- Espesor (E): 176 mm

Colores:

- Decor blanco para pintar o laca
- Madera (con o sin barniz): Sapelly, Roble, Haya Vaporizada, Roble RW, Wengé RW, Nogal y VinylTouch

ARO EM MDF PARA PORTA DE CORRER | MARCO EN MDF PARA PUERTA CORREDERA

PORTA DE CORRER EM MADEIRA  
Puerta corredera en madera

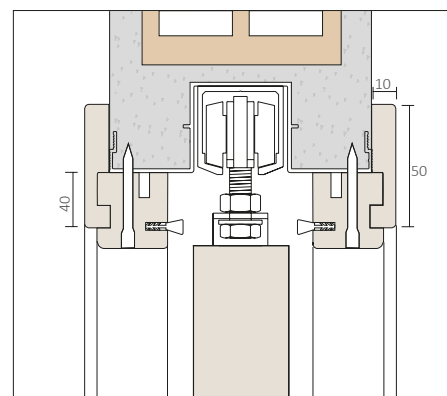
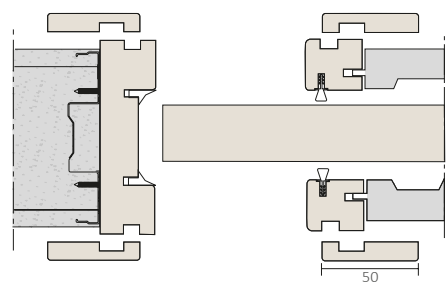

PORTA DE CORRER EM VIDRO  
Puerta corredera en cristal

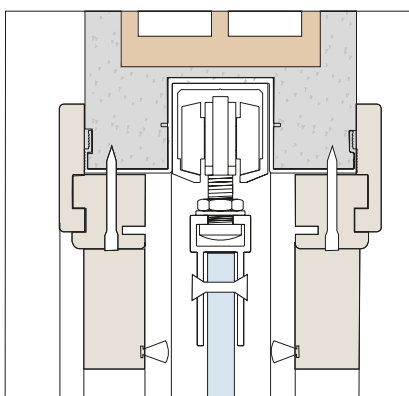
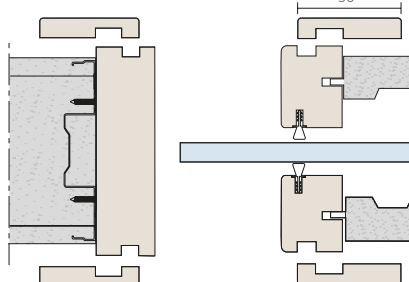

Produto sob encomenda

**NOTA:** Nos caixilho com porta de correr em vidro, a altura livre é menos 60 mm que altura standard.

Producto por demanda

**NOTA:** En los armazones para puerta corredera en cristal, la altura libre es menos 60 mm que la altura estándar.

Aro em MDF com guarnições de 50 mm sem afinação, pelúcia e batente em borracha, para porta em madeira de 35 mm de espessura

Dimensões:

- Largura (L): 600 a 2000 mm
- Altura (H): 2000 | 2100 | 2400 mm
- Espessura (E): 96 | 116 | 136 | 156 | 176

Cores:

- MDF natural para pintar ou laca
- Madeira: Mogno, Carvalho, Faia Vaporizada, Carvalho RW, Wengué RW, Nogueira e VinylTouch

Nota: Fabrico de outras dimensões sob consulta

**Marco en MDF con tapetas de 50 mm sin ajuste, juntas de cepillo y tope en goma, para puerta en madera de 35 mm de espesor**

Dimensiones:

- Ancho (L): 600 a 2000 mm
- Altura (H): 2000 | 2100 | 2400 mm
- Espesor (E): 74 | 96 | 116 | 136 | 156 | 176 mm

Colores:

- MDF natuak para pintar o laca
- Madera (con o sin barniz): Sapelly, Roble, Haya Vaporizada, Roble RW, Wengé RW, Nogal y VinylTouch

Nota: Fabricación de otras dimensiones por pedido



ARO EM ALUMÍNIO COM GUARNIÇÃO DE 50 OU 70 MM | MARCO EN ALUMINIO CON TAPETAS DE 50 O 70 MM

GUARNIÇÕES TAPETAS	CAIXILHO 70 ARMAZÓN 70		CAIXILHO 90 ARMAZÓN 90	
	MIN	MAX	MIN	MAX
30	96	120	116	140
50	140	160	160	180
70	180	200	200	220
90	220	240	240	260
110	260	280	280	300
130	300	320	320	340
150	340	360	360	380
170*	380	400	400	420

\* Disponível apenas com guarnições de 50 mm  
Disponible sólo con tapetas de 50 mm

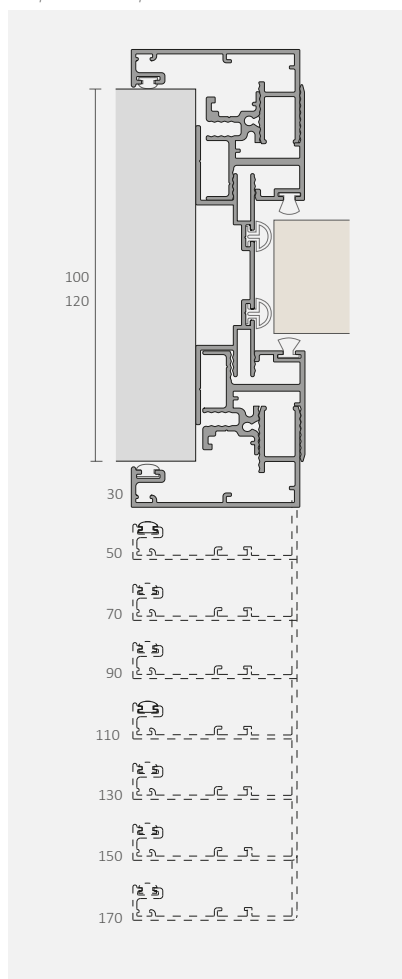

ARO PARA PORTA DE CORRER EM MADEIRA  
MARCO PARA PUERTA CORREDERA EN MADERA

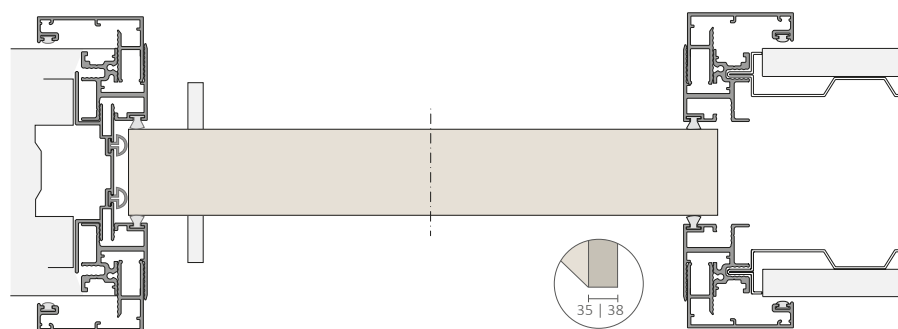

ARO PARA PORTA DE CORRER EM VIDRO  
MARCO PARA PUERTA CORREDERA EN CRISTAL

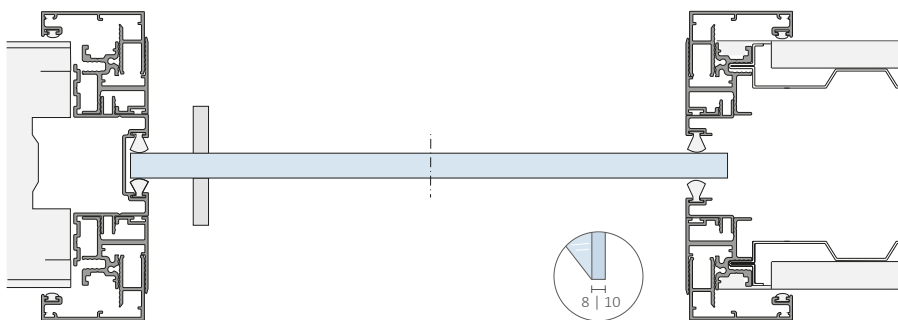

Corte vertical com porta de madeira  
Corte vertical con puerta en madera

Corte vertical com porta de vidro  
Corte vertical con puerta de cristal

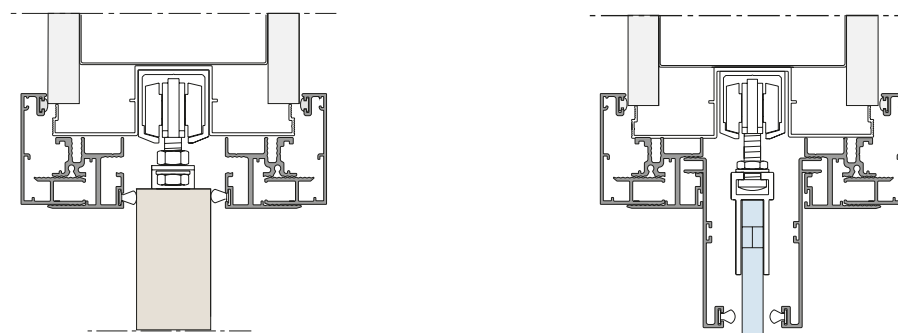

\* Nota | Nota:

Nos aros aplicados com espuma de poliuretano, recomenda-se que o vão de obra tenha mais 85 mm de largura e 45 mm de altura que a porta a aplicar.  
Em marcos aplicados con espuma de poliuretano, se recomienda que el vano de obra tenga más 85 mm de ancho y 45 mm de altura que la puerta a aplicar.



ARO DESIGN PARA PORTA DE CORRER | MARCO DESIGN PARA PUERTA CORREDERA

ARO PARA PORTA DE CORRER EM MADEIRA  
MARCO PARA PUERTA CORREDERA EN MADERA

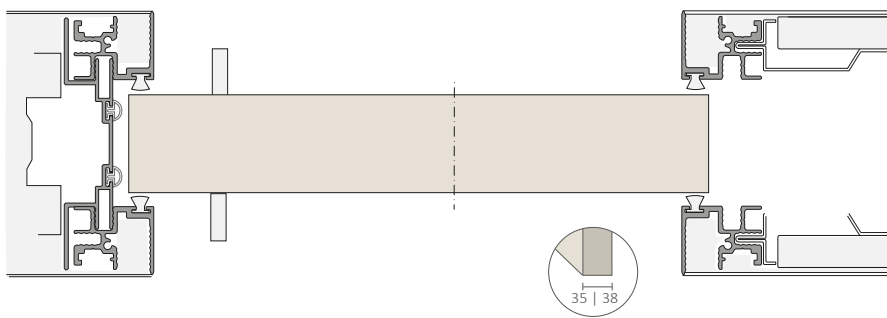

ARO PARA PORTA DE CORRER EM VIDRO  
MARCO PARA PUERTA CORREDERA EN CRISTAL

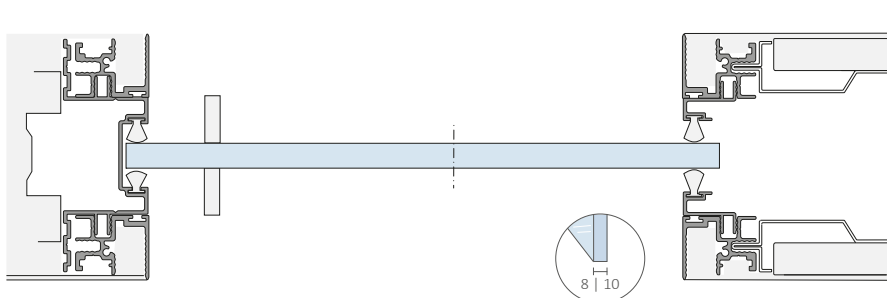

Corte vertical com porta de madeira  
Corte vertical con puerta en madera

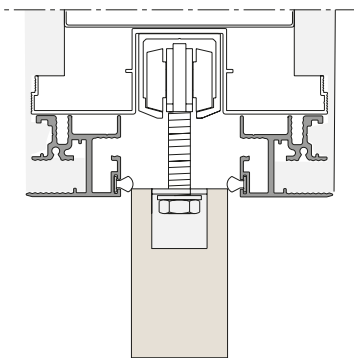

Corte vertical com porta de vidro  
Corte vertical con puerta de cristal

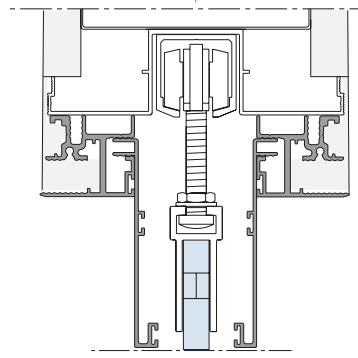

EXTENSÕES EXTENSIONES	CAIXILHO 70 ARMAZÓN 70		CAIXILHO 90 ARMAZÓN 90	
	MIN	MAX	MIN	MAX
30	120	136	140	156
45	146	166	166	186
60	176	196	196	216
75	206	226	226	246
87,5	214	234	234	254
120	251	271	271	291

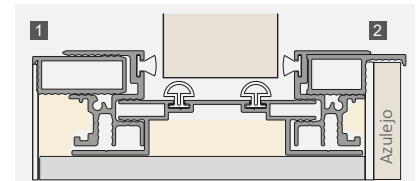

1 EXTENSÃO DESIGN  
Extensiones design

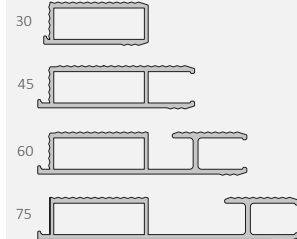

2 EXTENSÃO DESIGN UNIVERSAL  
Extensiones design universal

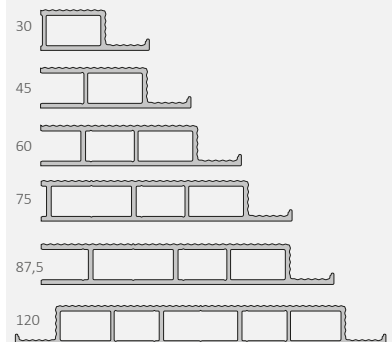

Adequado para paredes revestidas a azulejo  
Apropiado para las paredes cubiertas de azulejos



# Gosimat

Rua do Olival, 499- Marrazes  
2415-527 Leiria  
PORTUGAL

t. +351 244 882 596  
+351 244 849 210  
f. +351 244 881 318  
m. +351 919 728 210

GPS N 39.76262º | W 8.81559º

geral@gosimat.pt  
[www.gosimat.pt](http://www.gosimat.pt)



# Gosimat FRANCE

Edifício TransJM , 20 Route de Paris,  
77340- Pontault Combault  
FRANCE

t. | Fax: +33 160 296 791  
m. (+33) 6 78 69 46 81

GPS: N 48.777114°, W 2.595372°

commercial@gosimatfrance.fr  
[www.gosimatfrance.fr](http://www.gosimatfrance.fr)



# Gosimat BRASIL

comercial@gosimatbrasil.com.br  
[www.gosimatbrasil.com.br](http://www.gosimatbrasil.com.br)

